

**Мультизональные системы SYSVRF
Хладагент R410A**

ИНСТРУКЦИЯ ПО ЭКСПЛУАТАЦИИ

Внутренние блоки

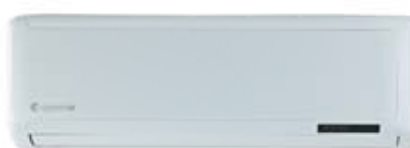

Тщательно изучите данную инструкцию
и сохраняйте ее для использования в работе с оборудованием

Содержание

1. Меры предосторожности	1
2. Название частей внутренних блоков	2
3. Условия эксплуатации.	3
4. Регулировка направления воздушного потока	4
5. Техническое обслуживание	5
6. Поиск и устранение неисправностей	6
7. Коды ошибок.	7

1. Меры предосторожности

Во избежание получения травм и нанесения ущерба другим людям и имуществу, внимательно прочтите и соблюдайте следующие инструкции. Данное оборудование не предназначено для использования маленькими детьми и людьми с ограниченной подвижностью, находящимися без надлежащего присмотра.

Монтаж, демонтаж, установка, электротехнические работы, ввод в эксплуатацию, ремонт и техобслуживание должны выполняться в соответствии со всеми действующими законами в области здравоохранения и техники безопасности, правилами и регламентами, соответствующими кодексами и стандартами, а также самыми современными технологиями. Сюда могут входить правила, регламенты, кодексы и стандарты, применимые в отношении систем охлаждения, сосудов высокого давления, электрических установок и подъемных устройств.

Схемы электроподключения, приводимые в данной Инструкции, могут не включать в себя защитное заземление или иную электрическую защиту, которая требуется в соответствии с местными правилами, регламентами, кодексами или стандартами или местным поставщиком электроэнергии.

Производитель не несет ответственности за убытки или ущерб, причиненные в результате неправильной установки, эксплуатации или техобслуживания или невыполнения требований по установке и эксплуатации, а также требований по контролю, ремонту и техобслуживанию.

Перед началом работы

- Перед началом установки оборудования внимательно прочтите инструкцию. Строго придерживайтесь описания выполняемых операций. Нарушение технологии может повлечь за собой травмы для вас или окружающих, а также повреждение оборудования.
- Рекомендуем не выбрасывать упаковку блоков до окончания монтажа, т.к. вы можете случайно выбросить вместе с упаковкой инструкции, фитинги или другие необходимые для монтажа элементы.

При монтаже

- Монтаж, перемещение и ремонт данного оборудования должны проводиться специалистами, имеющими соответствующую подготовку и квалификацию, а также соответствующие лицензии и сертификаты для выполнения данных видов работ. Неправильное выполнение монтажа, демонтажа, перемещения и ремонта оборудования может привести к возгоранию, поражению электротоком,

нанесению травмы или ущерба, вследствие падения оборудования, утечки жидкости и т.п.

- Поверхность, на которую устанавливается и крепится оборудование, а также крепление оборудования должны быть рассчитаны на вес оборудования.
- Используйте силовые и сигнальные кабели необходимого сечения согласно спецификации оборудования, требованиям инструкции, а также государственным правилам и стандартам. Не используйте удлинители или промежуточные соединения в силовом кабеле. Не подключайте несколько единиц оборудования к одному источнику питания. Не модернизируйте силовую кабель. Если произошло повреждение силового кабеля или вилки, необходимо обратиться в сервисную службу для замены.
- Предохранитель или автомат токовой защиты должен соответствовать мощности оборудования. Оборудование должно иметь надежное заземление. Неправильное заземление может привести к поражению электрическим током. Источник питания должен иметь защиту от утечки тока. Отсутствие защиты от утечки тока может привести к поражению электротоком.
- Не включайте питание до завершения работ по монтажу. Не устанавливайте и не используйте оборудование в помещениях с потенциально взрывоопасной атмосферой. Применение или хранение горючих материалов, жидкостей или газов возле оборудования может привести к возгоранию.
- При установке тщательно проветривайте помещение.
- Убедитесь в правильности установки и подсоединения дренажного трубопровода. Неправильное подсоединение может привести к протечке и нанесению ущерба имуществу.
- Не устанавливайте оборудование над компьютерами, оргтехникой и другим электрооборудованием. В случае протечки конденсата это оборудование может выйти из строя.

Во время эксплуатации

- Перед включением проверьте правильность установки воздушного фильтра. Если оборудование не эксплуатировалось длительное время, рекомендуется перед началом эксплуатации почистить фильтр.
- Не включайте и не выключайте оборудование посредством включения или выключения вилки из розетки. Используйте для этого кнопку включения и выключения пульта дистанционного управления.
- Не тяните за силовую кабель при отключении вилки из розетки. Это может привести к повреждению кабеля, короткому замыканию или поражению электротоком.
- Не используйте оборудование не по назначению. Данное оборудование не предназначено для хранения точных измерительных приборов, продуктов питания, животных, растений или предметов искусства, т.к. это может привести к их порче.
- Не стойте под струей холодного воздуха. Это может повредить вашему здоровью. Оберегайте домашних животных и растения от длительного воздействия воздушного потока, это вредно для их здоровья.
- Не суйте руки и другие части тела, а также посторонние предметы в отверстия для забора и подачи воздуха. Лопасты вентилятора вращаются с большой скоростью, и попавший в них предмет может нанести травму или вывести из строя оборудование. Внимательно присма-

тривайте за маленькими детьми. Следите, чтобы они не играли рядом с оборудованием.

- При появлении каких-либо признаков неисправности (запах гари, повышенный шум и т.п.) сразу же выключите оборудование и отключите от источника питания. Использование оборудования с признаками неисправности может привести к возгоранию, поломке и т.п. При появлении признаков неисправности необходимо обратиться в сервисный центр.
- Не эксплуатируйте оборудование длительное время в условиях высокой влажности. При работе оборудования в таких условиях существует вероятность образования избыточного количества конденсата, который может протечь и нанести ущерб имуществу.
- При использовании оборудования в одном помещении с печкой или другими нагревательными приборами проветривайте помещение и не направляйте воздушный поток прямо на них.
- Не устанавливайте компьютеры, оргтехнику и другие электроприборы непосредственно под оборудованием. В случае протечки конденсата эти электроприборы могут выйти из строя.
- Если предполагается не использовать оборудование в течение длительного времени, отсоедините вилку кабеля электропитания от розетки или выключите автомат токовой защиты, а также вытащите батарейки из беспроводного пульта управления.
- Не подвергайте оборудование и пульт управления воздействию влаги или жидкости.

Во время обслуживания

- Не прикасайтесь к выключателям мокрыми руками. Это может привести к поражению электротоком.
- Перед чисткой или обслуживанием отключите оборудование от источника питания.
- При уходе за оборудованием вставляйте на устойчивую конструкцию, например, складную лестницу.
- При замене воздушного фильтра не прикасайтесь к металлическим частям внутри оборудования. Это может привести к травме.
- Не мойте оборудование водой, агрессивными или абразивными чистящими средствами. Вода может попасть внутрь и повредить изоляцию, что может повлечь за собой поражение электрическим током.
- Агрессивные или абразивные чистящие средства могут повредить оборудование.
- Ни в коем случае не заряжайте батарейки и не бросайте их в огонь.
- При замене элементов питания заменяйте старые батарейки на новые того же типа. Использование старой батарейки вместе с новой может вызвать генерирование тепла, утечку жидкости или взрыв батарейки.
- В случае попадания жидкости из батарейки на кожу, в глаза или одежду, тщательно промойте их в чистой воде и обратитесь к врачу.

Внимание!

- Не включайте оборудование, если заземление отключено.
- Кондиционер предназначен для работы при уровне влаж-

ности до 80%. При превышении данного уровня влажности возможно образование конденсата на внутренних и внешних частях кондиционера, что может привести к повреждению оборудования. При повышении уровня влажности до 80% или выше немедленно отключите кондиционер от электрической сети! Не используйте оборудование с поврежденными электропроводами.

- При обнаружении повреждений немедленно замените провод.
- Перед первым пуском подайте питание за 12 часов до пуска для прогрева оборудования.

2. Название частей внутренних блоков

Четырехпоточный кассетный блок

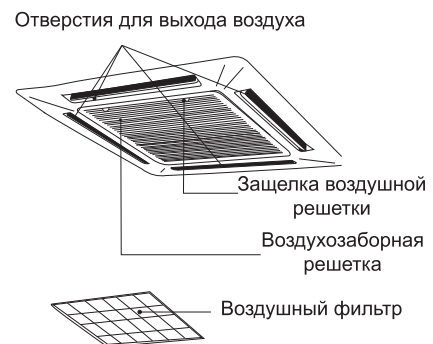

Напольно потолочный блок

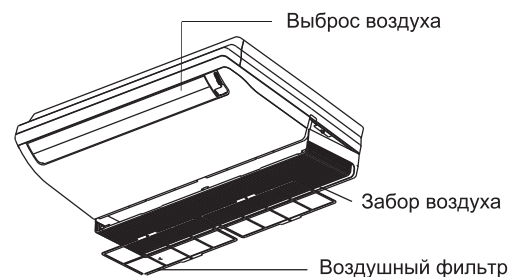

Настенный блок

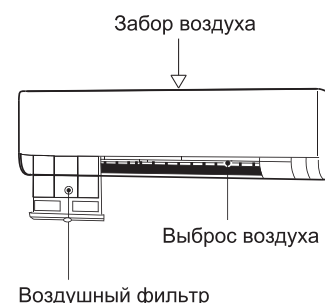

Канальный блок средненапорный

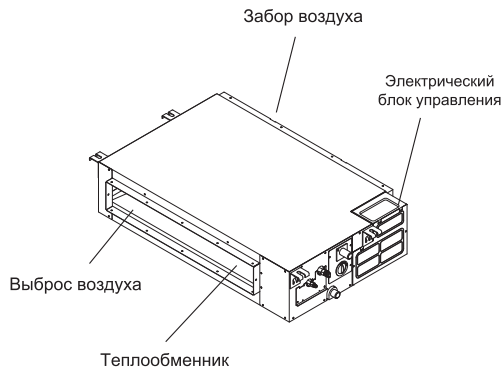

Канальный блок высоконапорный

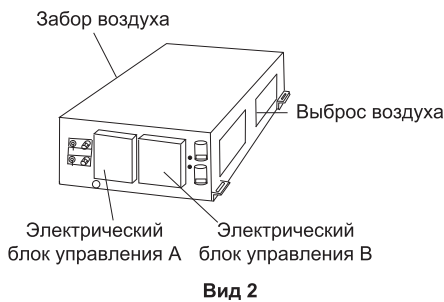
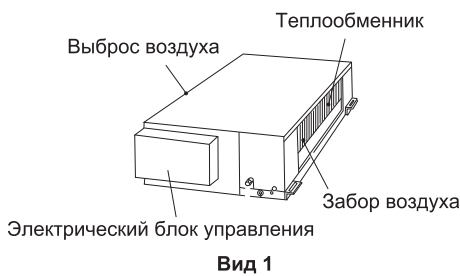

3. Условия эксплуатации

Надежная работа системы кондиционирования обеспечивается при эксплуатации в следующих условиях температуры и влажности:

Охлаждение

Температура наружного воздуха	от -15°C до +43°C для наружных блоков SYSVRF AIR EVO HP. от -15°C до +43°C для наружных блоков SYSVRF AIR EVO HP Mini.
Температура и влажность воздуха в помещении	от +17°C до +32°C Влажность воздуха в помещении не выше 80%. Если это условие не выполняется, то на поверхности кондиционера может образовываться конденсат.

Обогрев

Температура наружного воздуха	от -20°C до +24°C для наружных блоков SYSVRF AIR EVO HP. от -15°C до +27°C для наружных блоков SYSVRF AIR EVO HP Mini.
Температура воздуха в помещении	от +10°C до +27°C

Примечание.

В таком диапазоне рабочих температур блок будет работать с максимальной производительностью. Если кондиционер используется за пределами указанных условий, это может привести к его неправильной работе. На поверхности кондиционера может образовываться конденсат, когда в комнате высокий уровень влажности. Когда указанные выше условия не выполняются, сработает защитное устройство и кондиционер остановится.

Обратите внимание на следующие параметры работы для экономии энергии и достижения быстрого и комфортного охлаждения или обогрева:

- Загрязнение фильтра приведет к ухудшению работы блока в режиме охлаждения или обогрева.
- Во время работы кондиционера исключите подмес наружного воздуха, закрывайте окна и двери.
- Не переохлаждайтесь. Не находитесь под прохладной струей в течение длительного времени. Это нанесет вред вашему здоровью. Особенно следите за инвалидами, детьми.

4. Регулировка направления воздушного потока

Холодный воздух находится внизу а горячий воздухверху, чтобы улучшить охлаждение или нагрев, отрегулируйте воздушный поток при помощи жалюзи. Выберите правильное направление, в результате температура в помещении будет равномерной, и вы почувствуете себя комфортно.

Примечание.

В режиме охлаждения выбирайте горизонтальное направление жалюзи.
В режиме охлаждения воздушный поток, направленный вниз, может вызвать образование конденсата в отверстиях выхода воздуха и на поверхности жалюзи.

Четырехпоточный кассетный блок

- Режим Охлаждения. Отрегулируйте жалюзи горизонтально.



- Режим Обогрева. Направьте жалюзи вниз.

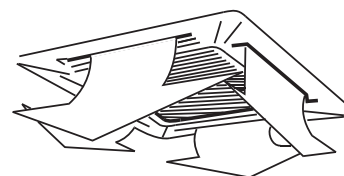

- Режим Авто. Нажмите кнопку SWING, для включения автоматического покачивания желюзи.

Напольно-потолочный блок

- Режим Авто. Нажмите кнопку SWING для включения автоматического покачивания жалюзи.

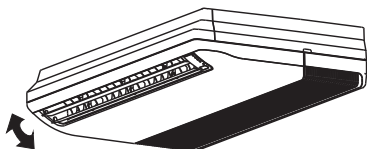

- Режим Охлаждения. Отрегулируйте жалюзи горизонтально

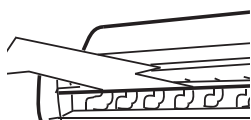

- Режим Обогрева. Направьте жалюзи вниз.

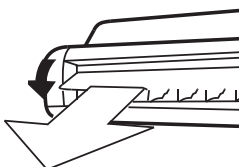

Канальный блок

Ниже показано, как регулировать направление воздушного потока, когда выброс воздуха производится через дополнительную решетку (опция).

- Режим Охлаждения. Отрегулируйте жалюзи горизонтально.

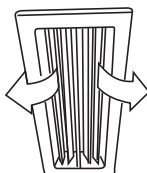

- Режим Обогрева. Направьте жалюзи вниз).

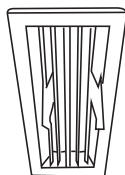

Настенный блок

- Режим Авто. Нажмите кнопку SWING для включения автоматического покачивания жалюзи.



- Режим Охлаждения. Отрегулируйте жалюзи горизонтально.

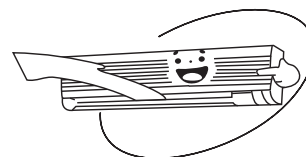

- Режим Обогрева. Направьте жалюзи вниз.

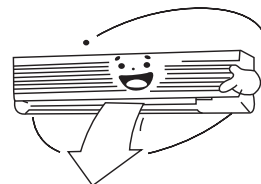

Внимание!

Не перемещать горизонтальные жалюзи руками, это может привести к неисправности моторчика жалюзи. Настраивайте положение жалюзи при помощи пульта управления.

5. Техническое обслуживание

Чистка внутреннего блока и пульта ДУ

Внимание!

1. Перед чисткой кондиционера убедитесь, что питание выключено.
2. Проверьте проводку на наличие повреждений и разрыва.
3. Используйте сухую ткань для очистки внутреннего блока и пульта дистанционного управления.
4. Влажную ткань можно использовать только для очистки очень загрязненного блока.
5. Никогда не используйте влажную ткань для чистки пульта дистанционного управления.
6. Не используйте бензин, растворитель, полировочный порошок или подобные растворители для очистки. Это может привести к повреждениям и деформации корпуса блока.

Чистка воздушного фильтра

- Воздушный фильтр предотвращает попадание пыли и других частиц внутрь блока. В случае засорения фильтра эффективность работы кондиционера может значительно уменьшиться. Необходимо проводить чистку фильтра не реже двух раз в месяц в течение времени использования.
- Если кондиционер устанавливается в пыльном месте, очистка воздушного фильтра должна проводиться чаще.
- Если накопленная пыль не может быть очищена, то смените фильтр на новый (сменный воздушный фильтр докупается отдельно).

1. Снятие воздушного фильтра

Четырехпоточный кассетный блок

- На воздухозаборной решетке сдвиньте защелки к центру затем опустите решетку вниз.

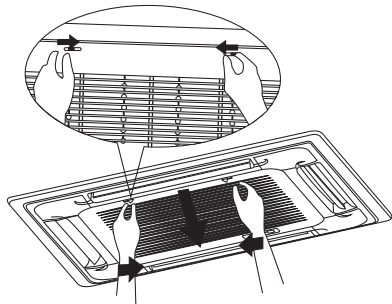

- Выньте воздухозаборную решетку (вместе с воздушным фильтром, как показано на рисунке). Расположите крышку под углом в 45° и поднимите ее вверх, чтобы вынуть решетку.

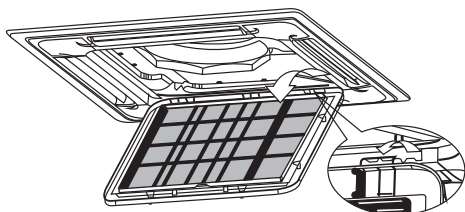

Канальный блок

- Для снятия фильтра нажмите на защелку, как показано на рисунке.

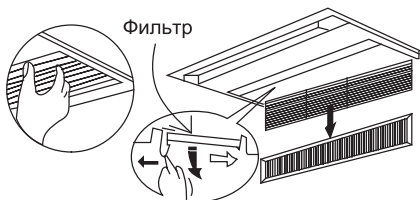

Настенный блок

- Одновременно с двух сторон подденьте и откройте переднюю лицевую панель блока.

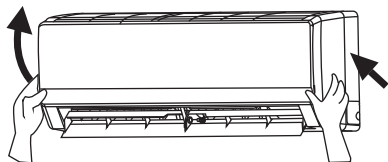

- Затем вытащите фильтр как показано на рисунке ниже.

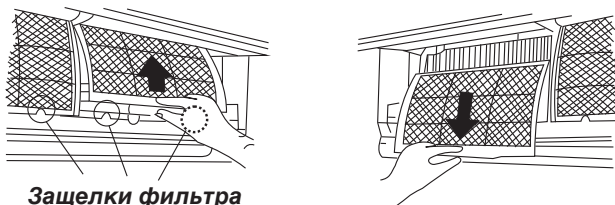

Защелки фильтра

Напольно-потолочный блок

- Одновременно с двух сторон подденьте и откройте переднюю лицевую панель блока и вытащите фильтр.

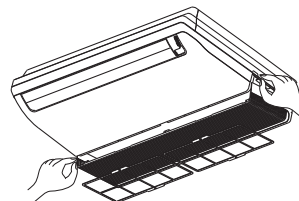

2. Очистка воздушного фильтра

Очистите воздушный фильтр с помощью пылесоса или воды.

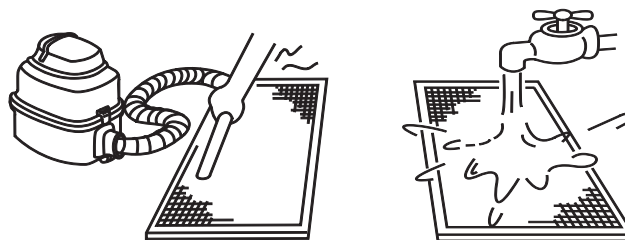

Если фильтр не удастся очистить, используйте мягкую щетку и природное моющее средство. После очистки высушить в прохладном месте.

Внимание!

Не сушите воздушный фильтр под прямыми солнечными лучами или на огне.

3. Установите фильтр в обратном порядке

Техническое обслуживание перед длительным простоем оборудования

1. Внутренние блоки должны работать только в режиме вентилятора примерно половину дня, чтобы высушить внутренности блока.
2. Очистите воздушные фильтры и корпуса внутренних блоков. Смотрите раздел "Техническое обслуживание".
3. Выключите устройство с помощью кнопки ON/OFF на пульте дистанционного управления, затем отключите питание.

Примечание.

Когда автомат питания включен, некоторое количество энергии будет потребляться, даже если устройство не находится в работе. Поэтому отключайте питание, чтобы сохранить энергию.

Степень загрязнения зависит от условий эксплуатации и степени использования. После нескольких сезонов эксплуатации рекомендуется специальное техническое обслуживание.

Выньте батарейки из пульта дистанционного управления.

Техническое обслуживание после длительного простоя оборудования

1. Убедитесь, что заземляющий провод не поврежден.
2. Проверьте и удалите все, что может блокировать вход и выход вентиляционных отверстий внутренних блоков и наружных блоков.
3. Очистите воздушные фильтры и корпуса внутренних блоков. Смотрите раздел «Техническое обслуживание».
4. Подайте питание на блок за 12 часов до эксплуатации в целях обеспечения бесперебойной работы. Как только появится питание, загорится индикация на дисплее.

6. Поиск и устранение неисправностей

Неисправность 1: система не работает

- Кондиционер не запускается сразу же после нажатия кнопки ON / OFF на пульте дистанционного управления.
- Если индикатор работы зажегся, значит система находится в рабочем состоянии. Для предотвращения перегрузки электродвигателя компрессора кондиционер начинает работать с задержкой на 3 минуты после его включения.
- Для выбора режима работы нажимайте кнопку MODE. Режим работы меняется при каждом нажатии кнопки в такой последовательности: AUTO (Автоматический) > COOL (Охлаждение) > DRY (Осушение) > HEAT (Обогрев) > FAN ONLY (Вентиляция).
- Если вы выбирали режим обогрева и компрессор не запускается, то на пульте управления высветится E6. Значит сработала защита наружного блока (на наружном блоке высветится PA - защита по обмерзанию), защита из-за низкой температуры воздуха.

Неисправность 2: Изменения в скорости вентилятора во время режима охлаждения.

- В целях предотвращения обмерзания испарителя внутреннего блока система будет менять скорость вентилятора автоматически и возвращаться к исходному режиму автоматически.
- Когда температура в помещении опускается до заданной температуры, компрессор отключается и внутренний блок меняет режим работы вентилятора. Когда температура поднимается, компрессор включается снова. Аналогично в режиме обогрева.

Неисправность 3: Белый туман из внутреннего блока

Неисправность 3.1: Внутренний блок

- Если в помещении высокая влажность воздуха и высокая температура (кондиционер включен в режим охлаждения) и через некоторое время работы туман не исчезает, то внутренний блок сильно загрязнен, распределение температуры внутри помещения становится неравномерным. Необходимо очистить внутреннюю часть блока. Эта операция должна проводиться квалифицированным персоналом. Обратитесь к специализированной компании.

Неисправность 3.2: Внутренний блок

- Когда система перешла в режим обогрева, после размораживания, туман исчезнет.

Неисправность 4: Шум в режиме охлаждения

Неисправность 4.1: Внутренний блок

- Непрерывный низкий звук, когда система находится в режиме охлаждения или остановлена. Возможен шум от работы дренажного насоса (дополнительное оборудование).
- Иногда из блока слышатся щелчки. Это следствие незначительной деформации элементов корпуса, вызванное изменением температуры (настенный блок).

Неисправность 4.2: Внутренний блок, наружный блок.

- Непрерывный низкий шипящий звук, когда система находится в эксплуатации. Это звук хладагента, протекающего через внутренний и наружный блоки.
- Шипящий звук, который слышен в начале или сразу после остановки операции. Этот шум вызван остановкой потока хладагента или изменением направления потока.

Неисправность 5: Пыль выходит из блока

- Если устройство используется впервые, после долгого промежутка времени. Внутри блока могла скопиться пыль.

Неисправность 6: Кондиционер может выделять запахи.

- Блок может поглощать запахи из помещения, от мебели, сигарет и т.д., а затем выделять их снова.

Неисправность 7: Вентилятор наружного блока не вращается.

- Скорость вращения вентилятора регулируется в целях оптимизации работы кондиционера.

Устранение неисправностей

Неисправности и их причины

Если происходит одна из следующих неисправностей, остановите работу кондиционера, отключите питание и обратитесь в сервис.

1. Пульт дистанционного управления отображает ошибку или кнопки не работают.
2. Сработало устройство защиты, сгорел предохранитель или сработал автомат.
3. Течь воды из внутреннего блока.
4. Другие неисправности.

Если система не работает должным образом, исследуйте систему в соответствии с приведенной ниже таблицей.

Неисправность	Причины	Решение
Блок не запускается.	Сбой питания. Автомат питания выключен. Сгорел предохранитель. Батарейки пульта дистанционного управления сели или другие проблемы контроллера.	Дождитесь возобновления питания. Включите питающий автомат. Замените предохранитель. Замените батареи или проверьте пульт.
Вентилятор работает нормально, но не охлаждает воздух.	Температура выставлена неправильно. После включения блока будет задержка на 3 минуты, для предотвращения перегрузки компрессора.	Установите температуру правильно Подождите 3 минуты
Блок часто запускается останавливается.	В системе слишком мало или слишком много хладагента. Воздух в системе. Неисправность компрессора. Напряжение слишком высокое или слишком низкое. Сработала блокировка системы.	Проверьте трассу на наличие утечки, и дозаправьте хладагентом. Отвакуумировать и заправить хладагентом. Техническое обслуживание или замена компрессора. Найти причины и решения. (Обратитесь в сервисный центр)
Слабо охлаждает	Загрязнен теплообменник наружного и внутреннего блоков. Воздушный фильтр загрязнен. Вход / выход из внутреннего / наружного блока заблокирован. Двери и окна открыты. Солнечный свет нагревает помещение. Слишком много источников тепла. Температура наружного воздуха слишком высокая. Утечка хладагента или его отсутствие.	Провести чистку теплообменника. Провести чистку фильтра. Освободить доступ для входа и выхода воздуха. Закрывайте двери и окна. Закрывайте шторы от попадания солнца. Уменьшить количество источников тепла. Мощность охлаждения снижается (не является неисправностью). Проверьте трассу на наличие утечки, и дозаправьте хладагентом.
Слабо обогревает	Температура наружного воздуха ниже -15°C. Двери и окна закрыты не полностью. Утечка хладагента или его отсутствие.	Пользуйтесь другими нагревательными устройствами Закрывайте двери и окна. Проверьте трассу на наличие утечки, и дозаправьте хладагентом.

7. Коды ошибок

Индикаторы на внутреннем блоке

Сигналы индикаторов	Состояние блока
Все индикаторы выключены	Блок выключен
Индикатор Operation горит	Блок включен
Индикатор Pre / DEF горит	Включен режим оттайки
Индикатор Timer горит	Таймер активирован

Индикация ошибок

В зависимости от модели внутреннего блока код ошибки или высвечивается на панели или индикация производится считыванием мигания индикаторов.

Ошибка	Сигналы индикаторов	Код
Ошибка связи между наружным и внутренним блоком	Индикатор Timer мигает быстро	E1
Ошибка датчика температуры воздуха во внутреннем блоке T1	Индикатор Operation мигает быстро	E2
Ошибка датчика температуры испарителя во внутреннем блоке T2	Индикатор Operation мигает быстро	E3
Ошибка датчика температуры на выходе из испарителя во внутреннем блоке T2B	Индикатор Operation мигает быстро	E4
Ошибка DC двигателя	Индикатор Operation мигает медленно	E6
Высокий уровень воды в дренажном поддоне	Индикатор Alarm мигает быстро	EE
Ошибка EEPROM	Индикатор Operation мигает быстро	E7
Конфликт режимов охлаждения/обогрев	Индикатор DEF мигает быстро	E0
Ошибка наружного блока	Индикатор Alarm мигает медленно	Ed
Ошибка адресации	Индикатор Operation и Timer мигает медленно	FE

Для заметок

www.systemair-ac.ru
www.systemair.ru

Оборудование сертифицировано: 