

КОЛОННЫЕ КОНДИЦИОНЕРЫ SYSTEMAIR

ИНСТРУКЦИЯ ПОЛЬЗОВАТЕЛЯ



SYSPLIT FLOOR 24 HP Q
SYSPLIT FLOOR 48 HP R
SYSPLIT FLOOR 60 HP R

Благодарим Вас за покупку кондиционера Systemair.
Перед использованием внимательно ознакомьтесь с данной Инструкцией.



Рис. 2-1

- | | |
|---|------------------------------|
| ① Выход воздуха | ⑦ Дренаж |
| ② Панель управления | ⑧ Соединительный кабель |
| ③ Горизонтальные направляющие воздушного потока | ⑨ Трубопровод хладагента |
| ④ Вертикальные направляющие воздушного потока | ⑩ Запорный фреоновый вентиль |
| ⑤ Держатель пульта ДУ (для некоторых моделей) | ⑪ Выход воздуха |
| ⑥ Вход воздуха (с 2-х сторон) | |

! Схемы и изображения в данном руководстве носят описательный характер и могут отличаться от прибора, который приобрели Вы.

Содержание

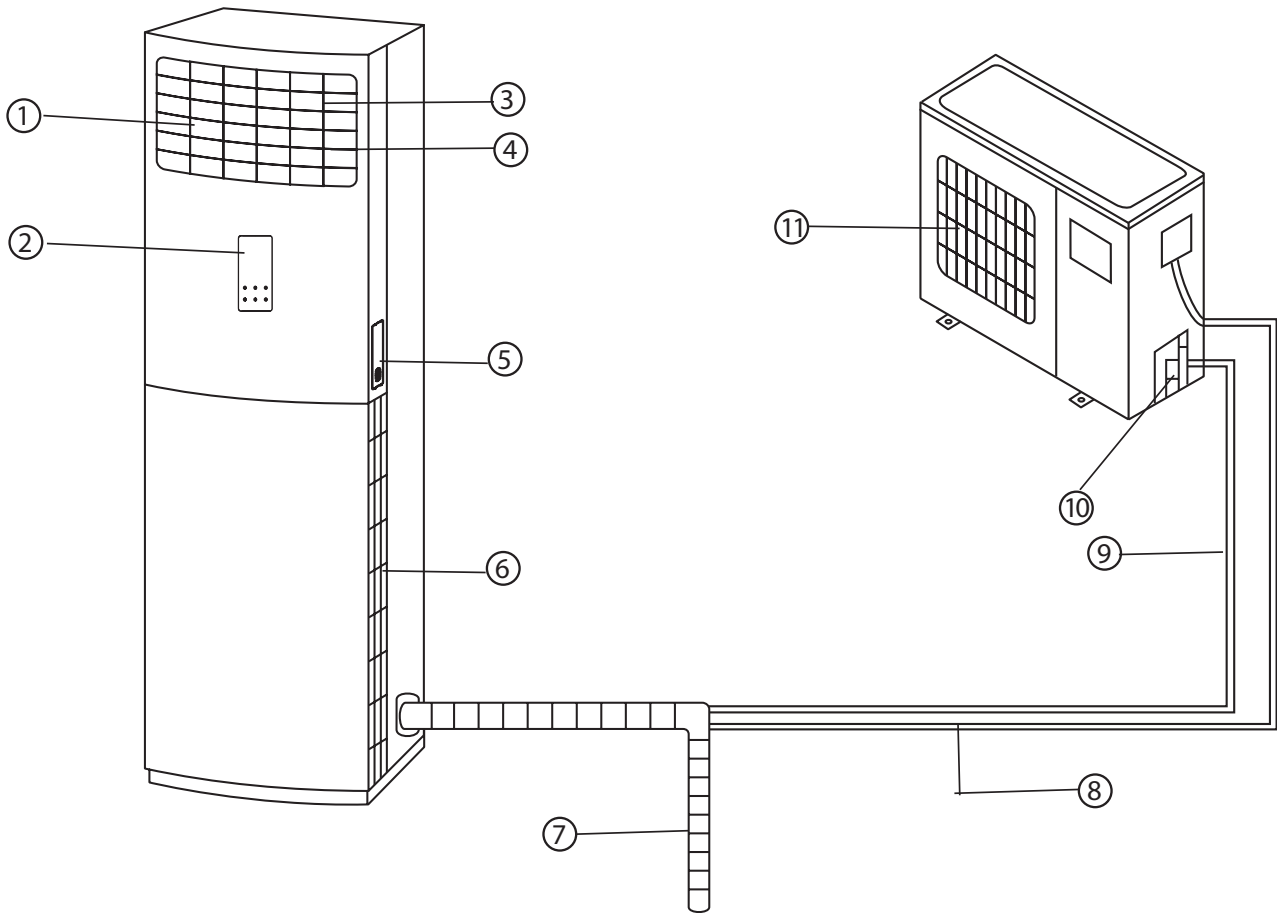
1. Техника безопасности	4
2. Наименование комплектующих	6
3. Температурный диапазон	6
4. Панель управления кондиционера	6
5. Обслуживание кондиционера	8
6. Особенности кондиционера при эксплуатации	9
7. Поиск и устранение неисправностей	10
8. Индикаторы и коды ошибок	11
9. Правила утилизации	11
10. Сертификации	11

1. Техника безопасности

Во избежание получения травм и нанесения ущерба другим людям и имуществу, внимательно прочтите и соблюдайте следующие инструкции. Данное оборудование не предназначено для использования маленькими детьми и людьми с ограниченной подвижностью, находящимися без надлежащего присмотра.

Монтаж, демонтаж, установка, электротехнические работы, ввод в эксплуатацию, ремонт и техобслуживание должны выполняться в соответствии со всеми действующими законами в области здравоохранения и техники безопасности, правилами и регламентами, соответствующими кодексами и стандартами, а также самыми современными технологиями. Сюда могут входить правила, регламенты, кодексы и стандарты, применимые в отношении систем охлаждения, сосудов высокого давления, электрических установок и подъемных устройств.

Схемы электроподключения, приводимые в данной Инструкции, могут не включать в себя защитное заземление или иную электрическую защиту, которая требуется в соответствии с местными правилами, регламентами, кодексами или стандартами или местным поставщиком электроэнергии.

Производитель не несет ответственности за убытки или ущерб, причиненные в результате неправильной установки, эксплуатации или техобслуживания или невыполнения требований по установке и эксплуатации, а также требований по контролю, ремонту и техобслуживанию.

Перед началом работы

- Перед началом установки оборудования внимательно прочтите инструкцию. Строго придерживайтесь описания выполняемых операций. Нарушение технологии может повлечь за собой травмы для вас или окружающих, а также повреждение оборудования.

- Рекомендуем не выбрасывать упаковку блоков до окончания монтажа, т.к. вы можете случайно выбросить вместе с упаковкой инструкции, фитинги или другие необходимые для монтажа элементы.

При монтаже

- Монтаж, перемещение и ремонт данного оборудования должны проводиться специалистами, имеющими соответствующую подготовку и квалификацию, а также соответствующие лицензии и сертификаты для выполнения данных видов работ. Неправильное выполнение монтажа, демонтажа, перемещения и ремонта оборудования может привести к возгоранию, поражению электротоком, нанесению травмы или ущерба, вследствие падения оборудования, утечки жидкости и т.п.
- Поверхность, на которую устанавливается и крепится оборудование, а также крепление оборудования должны быть рассчитаны на вес оборудования.
- Используйте силовые и сигнальные кабели необходимого сечения согласно спецификации оборудования, требованиям инструкции, а также государственным правилам и стандартам. Не используйте удлинители или промежуточные соединения в силовом кабеле. Не подключайте несколько единиц оборудования к одному источнику питания. Не модернизируйте силовую кабель. Если произошло повреждение силового кабеля или вилки, необходимо обратиться в сервисную службу для замены.
- Предохранитель или автомат токовой защиты должен соответствовать мощности оборудования. Оборудование должно иметь надежное заземление. Неправильное заземление может привести к поражению электрическим током. Источник питания должен иметь защиту от утечки тока. Отсутствие защиты от утечки тока может привести к поражению электротоком.
- Не включайте питание до завершения работ по монтажу. Не устанавливайте и не используйте оборудование в помещениях с потенциально взрывоопасной атмосферой. Применение или хранение горючих материалов, жидкостей или газов возле оборудования может привести к возгоранию.
- При установке тщательно проветривайте помещение.
- Убедитесь в правильности установки и подсоединения дренажного трубопровода. Неправильное подсоединение может привести к протечке и нанесению ущерба имуществу.
- Не устанавливайте оборудование над компьютерами, оргтехникой и другим электрооборудованием. В случае протечки конденсата это оборудование может выйти из строя.

Во время эксплуатации

- Перед включением проверьте правильность установки воздушного фильтра. Если оборудование не эксплуатировалось длительное время, рекомендуется перед началом эксплуатации почистить фильтр.
- Не включайте и не выключайте оборудование посредством включения или выключения вилки из розетки. Используйте для этого кнопку включения и выключения пульта дистанционного управления.
- Не тяните за силовую кабель при отключении вилки из розетки. Это может привести к повреждению кабеля, короткому замыканию или поражению электротоком.
- Не используйте оборудование не по назначению. Данное оборудование не предназначено для хранения точных измерительных приборов, продуктов питания, животных, растений или предметов искусства, т.к. это может привести к их порче.
- Не стойте под струей холодного воздуха. Это может повредить вашему здоровью. Оберегайте домашних животных и растения от длительного воздействия воздушного потока, это вредно для их здоровья.
- Не суйте руки и другие части тела, а также посторонние предметы в отверстия для забора и подачи воздуха. Лопасти вентилятора вращаются с большой скоростью, и попавший в них предмет может нанести травму или вывести из строя оборудование. Внимательно присматривайте за маленькими детьми. Следите, чтобы они не играли рядом с оборудованием.
- При появлении каких-либо признаков неисправности (запах гари, повышенный шум и т.п.) сразу же выключите оборудование и отключите от источника питания. Использование оборудования с признаками неисправности может привести к возгоранию, поломке и т.п. При появлении признаков неисправности необходимо обратиться в сервисный центр.
- Не вносите изменения в систему электропитания оборудования.
- Не эксплуатируйте оборудование длительное время в условиях высокой влажности. При работе оборудования в таких условиях существует вероятность образования избыточного количества конденсата, который может протечь и нанести ущерб имуществу.
- Не прикасайтесь к выключателям мокрыми руками. Это может привести к поражению электротоком.
- Рекомендуется периодически проветривать помещение для обеспечения поступления надлежащего количества кислорода (особенно, если в помещении работают нагревательные устройства).
- Не устанавливайте компьютеры, оргтехнику и другие электроприборы непосредственно под

оборудованием. В случае протечки конденсата эти электроприборы могут выйти из строя.

- Если предполагается не использовать оборудование в течение длительного времени, отсоедините вилку кабеля электропитания от розетки или выключите автомат токовой защиты, а также вытащите батарейки из беспроводного пульта управления.
- Не подвергайте оборудование и пульт управления воздействию влаги или жидкости.
- Не используйте легко воспламеняемые материалы рядом с кондиционером (например, лак для волос, освежитель воздуха или краску). Это может повлечь возгорание.
- Не располагайте какие-либо посторонние предметы на или внутри прибора. Соприкосновение посторонних объектов с вентилятором опасно.
- Если произошла утечка хладагента, отключите все устройства обогрева, проветрите помещение и свяжитесь с Поставщиком кондиционера. Не используйте кондиционер до тех пор, пока сервисный специалист не подтвердит, что утечка хладагента устранена.
- В исправном кондиционере хладагент не представляет опасности для здоровья человека. При протечке хладагента и контакте с огнем или источником тепла хладагент может образовать ядовитые газы.
- Во избежание повреждений и возможных травм не снимайте решетку защиты вентилятора наружного блока.
- Не прикасайтесь к внутренним элементам блока управления. Не снимайте переднюю панель. Это может привести к поломке блока или нанести вред пользователю.
- Не располагайте кондиционер вблизи источников открытого огня и в местах, где возможна утечка горючего газа.

Во время обслуживания

- Перед очисткой /обслуживанием кондиционера остановите его работу, установите выключатель в положение ВЫКЛ. и отключите электропитание. Невыполнение данной рекомендации может повлечь за собой удар током.
- При уходе за оборудованием вставайте на устойчивую конструкцию, например, складную лестницу.
- При замене воздушного фильтра не прикасайтесь к металлическим частям внутри оборудования. Это может привести к травме.
- Не мойте оборудование водой, агрессивными или абразивными чистящими средствами. Вода может попасть внутрь и повредить изоляцию, что может повлечь за собой поражение электрическим током.

- Агрессивные или абразивные чистящие средства могут повредить оборудование.
- Ни в коем случае не заряжайте батарейки и не бросайте их в огонь.
- При замене элементов питания заменяйте старые батарейки на новые того же типа. Использование старой батарейки вместе с новой может вызвать генерирование тепла, утечку жидкости или взрыв батарейки.
- В случае попадания жидкости из батарейки на кожу, в глаза или одежду, тщательно промойте их в чистой воде и обратитесь к врачу.

Таблица 2-1

Режим	Температура снаружи помещения (°C)	Температура внутри помещения (°C)
ОХЛАЖДЕНИЕ	+18 +43	+17 +32
ОБОГРЕВ	- 7 + 24	0 + 30
ОСУШЕНИЕ ВОЗДУХА	+18 + 43	+17 +32

Утилизация

- Не выбрасывайте данный продукт, как бытовой мусор. Для этого имеются специально отведенные места.
- Электрические и электронные компоненты по окончании срока их службы следует утилизировать отдельно от бытовых отходов. Для утилизации кондиционера доставьте его в местный центр сбора/переработки отходов. Проконсультируйтесь у местных органов управления, куда Вам следует доставить кондиционер, подлежащий утилизации.

Внимание!

- Не включайте оборудование, если заземление отключено.
- Не используйте кондиционер в помещениях с высокой влажностью, например, в ванной.
- Не используйте кондиционер во время химической обработки помещения. Несоблюдение данного правила может привести к накоплению внутри кондиционера вредных химических элементов.
- Не используйте оборудование с поврежденными электропроводами.
- При обнаружении повреждений немедленно обратитесь к поставщику.
- Перед первым пуском подайте питание за 12 часов до пуска для прогрева оборудования.

2. Наименование комплектующих

Кондиционер состоит из внутреннего блока, наружного блока, соединительного трубопровода и пульта ДУ (рис. 2-1).

3. Температурный диапазон

Используйте кондиционер в следующих температурных диапазонах:

1. Возможна поломка кондиционера в случае его использования вне данных температурных диапазонов.
2. Возможно образование конденсата на поверхности панели кондиционера при высокой влажности в помещении. В таком случае рекомендуется закрыть двери и окна.
3. Оптимальное функционирование кондиционера достигается в указанных в табл. 3-1 температурных диапазонах.

4. Панель управления кондиционера

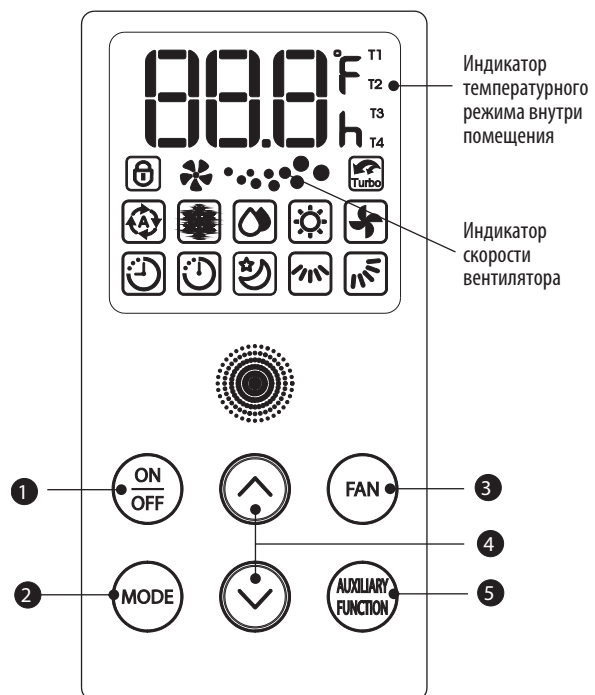

Индикаторы

	Режим Авто
	Режим Охлаждение
	Режим Осушение
	Режим Обогрев
	Режим Вентиляция
	Качание направляющих по вертикали (на некоторых моделях)
	Качание направляющих по горизонтали (на некоторых моделях)
	Энергосберегающий/Ночной режим
	Турбо-режим (на некоторых моделях)
	Отключение таймера
	Включение таймера
	Блокировка кнопок панели управления

Кнопки панели управления

- On/Off** – Запуск/отключение кондиционера
- Mode** – Выбор режима работы кондиционера. Каждый раз при нажатии данной кнопки режимы переключаются в следующей последовательности: Авто – Охлаждение – Осушение – Вентиляция.

AUTO (Авто) блок самостоятельно выбирает необходимый для поддержания комфортной температуры режим – охлаждение.

COOL (Охлаждение) блок работает на охлаждение помещения до установленной пользователем температуры (от 17 до 30°C)

DRY (Осушение) поддерживает выбранную пользователем температуру на низких скоростях работы вентилятора, что позволяет осушить воздух.

HEAT (Обогрев) блок работает на обогрев (от 17 до 30°C).

FAN ONLY (Осушение) включает вентилятор без охлаждения или обогрева, в данном режиме температурный индикатор отключен и установка температуры невозможна.

- FAN** – Кнопка позволяет выбрать скорость работы вентилятора (Авто – Низкая – Высокая)

Индикаторы скорости работы вентилятора:

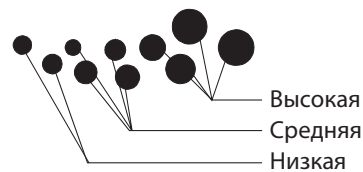

4. Кнопки

- используются для выбора температуры (от 17 до 30°C).
- в режиме таймера кнопки используются для установки временного интервала.
- используются для установки дополнительных функций: в режиме тестирования кнопки используются для получения информации T1, T2, T3, P4, P5, P9; при поломке кнопки используются для получения информации E1, E2, E3; HS.
- дополнительные функции: кнопки используются для выбора или отмены дополнительных установок кондиционера. Каждое нажатие кнопки переключает установки кондиционера.

- Кнопка дополнительных установок. При нажатии данной кнопки используйте кнопки для переключения дополнительных режимов.

Кнопка " " переключает режимы:



Кнопка " " переключает режимы:

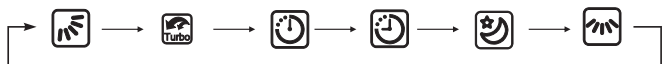



Описание дополнительных установок кондиционера:





Используется для регулирования воздушного потока по вертикали – устанавливает желаемую позицию ламелей, а также их качание.





Используется для регулирования воздушного потока по горизонтали – устанавливает желаемую позицию ламелей, а также их качание.

Примечание: Не двигайте ламели вручную, это может привести к их поломке. Слишком острый угол расположения ламелей может способствовать низкой эффективности кондиционирования, образованию на ламелях конденсата. Если ламели по какой-то причине не качаются, выключите кондиционер, отключите питание на несколько секунд, затем возобновите работу кондиционера в обратной последовательности. Во включенном состоянии ламели могут немного вибрировать.



 Установка энергосберегающего режима (только в режиме охлаждения и обогрева). При нажатии кнопки включается энергосберегающий/ночной режим. Кондиционер повышает /понижает температуру работы в режиме охлаждения/обогрева на 1 градус в час в течение первых 2-х часов, затем работает с неизменной температурой в течение 5 часов, после чего автоматически отключается.

 При включении данного режима в режиме охлаждения вентилятор будет работать на максимальной мощности для того, чтобы достичь заданную температуру в кратчайшие сроки. Через 30 мин. скорость вентилятора вернется к прежнему значению.



 Таймер включения TIMER ON. Задаёт желаемый период времени для включения кондиционера (от 1 до 24 часов). После выбора TIMER ON используйте кнопки   для выбора времени. Каждое нажатие увеличивает заданное время на 30 минут. Снова нажмите кнопку дополнительных установок  для запоминания времени.

 Таймер выключения TIMER OFF. Задаёт желаемый период времени для выключения кондиционера (от 1 до 24 часов). После выбора TIMER OFF используйте кнопки   для выбора времени. Каждое нажатие увеличивает заданное время на 30 минут. Снова нажмите кнопку дополнительных установок  для запоминания времени.

Режим тестирования

Данный режим рекомендуется использовать сервисным специалистам. Нажмите и удерживайте кнопки  и  течение 3-х секунд. Режим тестирования длится в течение 30 мин независимо от температурных установок.

Блокировка кнопок.

Нажмите и удерживайте кнопки   в течение 3-х секунд. Это позволит зафиксировать текущие установки и заблокировать панель управления на блоке. На экране появится значок . Снова нажмите и удерживайте кнопки для разблокировки панели управления.

5. Обслуживание кондиционера

Перед чисткой кондиционера отключите электропитание. Проверьте, не повреждена ли проводка.

- Используйте сухую ткань для протирания внутреннего блока и пульта ДУ. Влажная ткань может быть использована для очистки внутреннего блока в случае сильного загрязнения. Не протирайте пульт ДУ влажной тканью.

- Не используйте химические средства для чистки кондиционера.

5.1 Чистка выхода воздуха

После периода активного использования кондиционера ламели следует почистить при помощи мягкой ткани, смоченной в воде (допускается использование мягкого кухонного средства), далее протрите ламели сухой тканью.

5.2 Чистка воздухозаборной решетки и воздушного фильтра.

Воздушный фильтр защищает от пыли и других частиц попадающих извне. В случае загрязнения фильтра существенно снижается производительность кондиционера. Поэтому, следует прочищать фильтр каждые 2 недели работы кондиционера. Если кондиционер установлен в загрязненном или пыльном помещении, следует чаще прочищать фильтр.

Если фильтр невозможно прочистить следует его заменить на новый. Обратитесь к Поставщику.



Рис. 5-1

- В кондиционере установлено 3 фильтра (см. рис. 5-1)
- Откройте воздухозаборную решетку, потянув панель вверх и на себя.
- Возьмитесь за края фильтра и потяните его по направлению вверх.
- Для того, чтобы снять нижний фильтр, необходимо полностью снять воздухозаборную решетку. Воспользуйтесь отверткой.
- Решетку следует почистить при помощи мягкой ткани, смоченной в воде, высушите в прохладном месте.
- Используйте пылесос или проточную воду для чистки фильтра. Высушите фильтр в прохладном месте.
- Установите фильтры на место, произведите сборку в обратном порядке.

Обслуживание кондиционера перед длительным отключением:

- Включите кондиционер в режим вентиляции и дайте ему поработать 12 часов для того, чтобы просушить детали внутреннего блока.
- Почистите воздушный фильтр и корпус внутреннего блока.

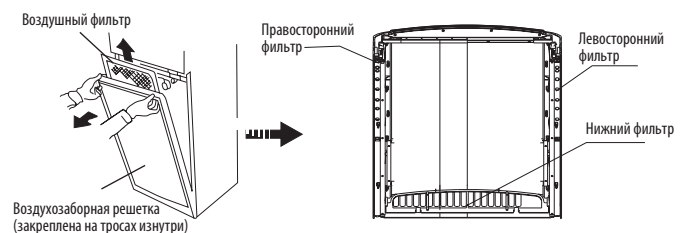
3. Выключите кондиционер и отключите его от питания. Выньте батарейки из пульта ДУ.

Прочистите воздушный фильтр. После прочистки установите фильтр на место.

Обслуживание кондиционера после длительного отключения:

Подключите электропитание за 12 часов до включения кондиционера.

Проверьте нет ли каких-либо преград на пути входа/выхода воздушного потока.

6. Особенности кондиционера при эксплуатации

Кондиционер не работает: после нажатия кнопки ВКЛ./ВЫКЛ. на пульте, кондиционер не начинает работу	Если горит лампочка индикатора ВКЛ./ВЫКЛ., то система работает нормально: в защитных целях запуск работы компрессора задерживается на 3 минуты после включения.
	Если горит лампочка индикатора ВКЛ./ВЫКЛ., а также лампочка индикатора режима ОХЛАЖДЕНИЯ/ОБОГРЕВА, то вы запустили кондиционер в режиме ОБОГРЕВА. Если сразу после включения кондиционера компрессор не начал свою работу, это означает, что включилась защитная функция внутреннего блока от слишком холодного воздушного потока.
Переход в режим ВЕНТИЛЯЦИЯ во время работы в режиме ОХЛАЖДЕНИЕ	В целях защиты испарителя от оледенения, система автоматически переходит в режим ВЕНТИЛЯЦИЯ, через некоторое время, работа в режиме ОХЛАЖДЕНИЕ восстанавливается.
	Когда температура в охлаждаемом помещении достигает заданного значения, компрессор отключается автоматически, система переходит в режим ВЕНТИЛЯЦИЯ, как только температура поднимается, компрессор возобновляет свою работу. В режиме ОБОГРЕВА система действует аналогично.
Из внутреннего блока выходит белый пар (туман)	Данная ситуация может возникнуть при высокой влажности воздуха при работе в режиме ОХЛАЖДЕНИЯ в случае загрязнения внутреннего блока. Вам следует обратиться к Поставщику для очистки внутреннего блока.
Из внутреннего и наружного блоков выходит белый пар (туман)	Данная ситуация может возникнуть при переходе работы кондиционера из режима ОТТАИВАНИЯ в режим ОБОГРЕВ, в этом случае образуется конденсат, который превращается в пар. Вам следует обратиться к Поставщику для очистки внутреннего блока.
Из внутреннего блока исходит посторонний шипящий звук	Продолжительный шипящий звук может быть характерен при завершении работы кондиционера в режиме ОХЛАЖДЕНИЕ. Может исходить от дренажного насоса. Вам следует обратиться к Поставщику.
Из внутреннего блока исходит посторонний звук, похожий на скрип	Данный звук может быть характерен при завершении работы кондиционера в режиме ОБОГРЕВ.
	Звук связан с возможным изменением размера пластиковых деталей кондиционера под температурным воздействием.
Из внутреннего и наружного блоков исходит глухой шипящий звук (в режиме работы кондиционера)	Звук связан с перемещением хладагента по трубопроводу.
Из внутреннего и наружного блоков исходит глухой шипящий звук (сразу после окончания работы или в режиме «ОТТАИВАНИЯ» кондиционера)	Звук связан с остановкой или изменением движения хладагента.
Звук работы наружного блока изменяется	Это связано с изменением скорости работы компрессора.
Воздушный поток, выходящий из блока, содержит пыль	Это связано с загрязнением блока. Бывает после длительного неиспользования кондиционера.
Воздушный поток, выходящий из блока, имеет запах	Кондиционер может впитывать запах комнаты, табачного дыма, мебели.
Вентилятор наружного блока не вращается	Для оптимизации работы кондиционера скорость вентилятора саморегулируется.

7. Поиск и устранение неисправностей

Неисправность	Возможная причина	Устранение неисправности
Кондиционер не запускается (не работает)	• Ошибка питания/Питание выключено	• Дождитесь восстановления электропитания/ Включите питание
	• Сгорел предохранитель	• Замените предохранитель
	• Установлен таймер	• Отмените настройки таймера
	• Закончился срок годности батареек в пульте ДУ	• Замените батарейки
Слабое охлаждение/обогрев	• Загрязнение воздушного фильтра	• Прочистите воздушный фильтр
	• Загрязнение забора/выхода воздуха	• Прочистите блок
	• В помещении открыты двери/окна	• Закройте двери/окна
Кондиционер не работает на охлаждение/обогрев	• Заблокирован забор/выход воздуха	• Прочистите блок
	• Сработала 3-х минутная защита от поступления холодного воздуха	• Необходимо подождать
	• Неверно выставлена температура	• Проверьте настройки температуры

8. Индикаторы и коды ошибок

Номер	Код ошибки	Описание неисправности	Устранение неисправности
1	E1, E2, E3, E4	• Ошибка датчика температуры	• Свяжитесь с сервисной службой поставщика
2	E5	• Ошибка связи внутреннего и наружного блоков	• Свяжитесь с сервисной службой поставщика
3	E6	• Ошибка наружного блока	• Свяжитесь с сервисной службой поставщика
4	E10	• Низкое давление в компрессоре	• Свяжитесь с сервисной службой поставщика
5	E13	• Потеря фазы компрессора	• Свяжитесь с сервисной службой поставщика
6	E14	• Ошибка фазы компрессора при электропроводке	• Свяжитесь с сервисной службой поставщика
7	EC	• Утечка хладагента	• Свяжитесь с сервисной службой поставщика
8	P4	• Слишком высокая/низкая температура на испарителе внутреннего блока, активируется функция автозащиты компрессора	• Выключите прибор, прочистите воздушный фильтр, перезапустите прибор. Если неисправность не исчезла, свяжитесь с сервисной службой поставщика
9	P5	• Слишком высокая температура на конденсаторе наружного блока, активируется функция автозащиты компрессора	• Выключите прибор, убедитесь в отсутствии преград на пути забора воздушного потока. Если неисправность не исчезла, свяжитесь с сервисной службой поставщика
10	P7	• Защита по высокой температуре нагнетания, отключение компрессора	• Выключите прибор, прочистите воздушный фильтр, перезапустите прибор. Если неисправность не исчезла, свяжитесь с сервисной службой поставщика
11	P9	• Отключение вентилятора внутреннего блока ввиду защиты от попадания холодного воздуха в помещение	• Функция защиты от холодного воздуха отключается автоматически при повышении температуры
12	P10	• Защита от низкого давления в компрессоре	• Выключите прибор, прочистите воздушный фильтр, перезапустите прибор. Если неисправность не исчезла, свяжитесь с сервисной службой поставщика
13	P11	• Защита от высокого давления в компрессоре	• Выключите прибор, прочистите воздушный фильтр, перезапустите прибор. Если неисправность не исчезла, свяжитесь с сервисной службой поставщика
14	P12	• Защита по превышению тока потребления компрессора	• Выключите прибор, прочистите воздушный фильтр, перезапустите прибор. Если неисправность не исчезла, свяжитесь с сервисной службой поставщика
15	HS	• Запуск режима оттаивания	• Произойдет автоматический перезапуск прибора после завершения оттаивания и повышения температуры теплообменника

9. Правила утилизации



По истечении срока службы кондиционер должен подвергаться утилизации в соответствии с нормами, правилами и способами, действующими в месте утилизации.

10. Сертификация



Товар сертифицирован на территории Евразийского таможенного союза.

