

РЕГУЛЯТОРЫ СКОРОСТИ

РУКОВОДСТВО ПОЛЬЗОВАТЕЛЯ



TRE 1
TRE 2
TRE 3



Оборудование Sysimple производится на объектах,
работающих по стандарту ISO 9001: 2015 Система менеджмента качества.
Внимательно изучите данное руководство и храните его в доступном месте.

ИЗДЕЛИЕ	
ТИП	РЕГУЛЯТОР СКОРОСТИ
МАРКА	Sysimple
МОДЕЛЬ	TRE
МАРКИРОВКА И СЕРИЙНЫЙ НОМЕР	
ДАТА И МЕСТО ПОСТАВКИ	
ГАРАНТИЙНЫЙ СРОК	1 ГОД
ПРОДАВЕЦ	
НАИМЕНОВАНИЕ	
АДРЕС	
ТЕЛ./ФАКС	
ДАТА И НОМЕР СЧЕТА	
ДАТА/ПОДПИСЬ/ПЕЧАТЬ	
ЗАКАЗЧИК	
ФИО	
АДРЕС	
ТЕЛЕФОН	

Предупреждения по технике безопасности



- В состав данного оборудования входят электрические соединения. Поэтому при установке, обслуживании и эксплуатации принимайте во внимание предупреждения по технике безопасности.
- Электрические подключения должны выполнять уполномоченные лица.
- Старайтесь не повредить электрические соединения при сверлении или подготовке проема в потолке или стене для последующего монтажа.
- Во время транспортировки, эксплуатации и обслуживания защищайте руки перчатками от порезов.
- Проводите надлежащую очистку через определенные промежутки времени; в противном случае изделие может быть повреждено.
- Берегите оборудование от детей и не позволяйте посторонним лицам пользоваться данным оборудованием.
- Не допускается эксплуатация нагревательного устройства при температуре окружающей среды выше +40°C.

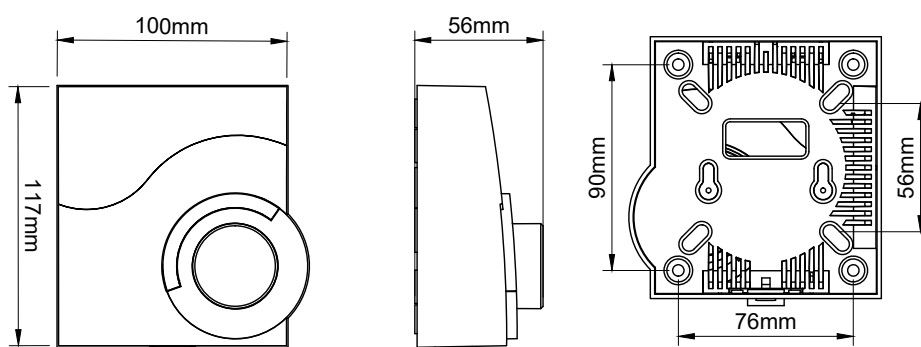

Технические характеристики



IP 44 CL F



ТИП	Напряжение		Ток
	В	Гц	А
TRE-1	230	50/60	2
TRE-2	230	50/60	5
TRE-3	230	50/60	10

 sysimple	TRE-1 арт. 164TR	06/23
230 В	50/60 Гц 2 А	 
	Made in Türkiye	

 sysimple	TRE-2 арт. 165TR	06/23
230 В	50/60 Гц 5 А	 
	Made in Türkiye	

 sysimple	TRE-3 арт. 166TR	06/23
230 В	50/60 Гц 10 А	 
	Made in Türkiye	

Значения, указанные в маркировке на продукте или в документах, поставляемых вместе с продуктом, являются значениями, полученными в лабораторных условиях в соответствии с соответствующими стандартами. Эти значения могут меняться в зависимости от использования продукта и атмосферных условий.

Применение

Регулятор TRE позволяет плавно в ручном режиме регулировать производительность вентилятора.

Области применения: TRE-1, TRE-2, TRE-3. Электронные устройства регулирования скорости используются для регулирования скорости электродвигателей, применяемых в вытяжках, которые используются для охлаждения машин, обогревателей, охлаждения электрических панелей, лабораторий, жилых помещений, холодильных складов, коммерческих площадей, промышленных зон и т. д.

Важное примечание: **TRE-1 НЕ МОЖЕТ** использоваться для двигателей, которые потребляют более 2 А (Ампер), **TRE-2 НЕ МОЖЕТ** использоваться для двигателей, которые потребляют более 5 А (Ампер), **TRE-3 НЕ МОЖЕТ** использоваться для двигателей, которые потребляют более 10А (Ампер) при первичном запуске двигателя.

Ожидаемый срок службы изделий 10 лет.

При использовании оборудования в первый раз выполните следующее:

- Перед подключением электрических кабелей убедитесь, что они обесточены. Электрические соединения должны быть подключены согласно правилам.
- Надлежащим образом установите заземление.
- Убедитесь, что кабель и электрическая соединительная коробка надежно закрыты, исключая попадание воды.
- Параметры электропитания, тока и частоты должны соответствовать указанному на заводской табличке оборудования.
- При срабатывании любого предупреждающего сигнального устройства немедленно отключите электрическое соединение от основного источника электропитания. Перед запуском оборудования еще раз тщательно проверьте всю установку.
- При возникновении любых проблем обратитесь в аккредитованный сервисный центр.

В случае любого отказа при постоянной работе оборудования определите тип отказа. Для устранения отказа **обратитесь в сервисную службу.**

Не пытайтесь самостоятельно отремонтировать неисправное устройство.

Очистка, техническое обслуживание и транспортировка

Для защиты оборудования от повреждений во время транспортировки проверьте следующие пункты:

- Оборудование упаковано в соответствии со стандартными условиями транспортировки. Во избежание возможных повреждений перевозку в любом случае необходимо осуществлять в оригинальной упаковке.
- До момента доставки на место сборки храните оборудование в собственной упаковке защищенным от вибрации и пыли вне воздействия абразивных или химических материалов.
- Запрещается принимать товары, которые представлены не в оригинальной упаковке или были вскрыты перед доставкой потребителю.
- Товары необходимо разместить в транспортном средстве таким образом, чтобы они оставались неподвижными в случае переворота или падения.
- При перемещении тяжелых позиций используйте соответствующие подъемники для защиты оборудования или людей, осуществляющих перемещение.
- Примите все необходимые меры от повреждений, возникающих в результате внезапного и неосторожного подъема и опускания.
- Переносите изделия осторожно и поочередно. Не следует бросать или неосторожно переносить изделия, перекладывая их из рук в руки.

После извлечения оборудования из упаковки:

- Выполните проверку поставленного изделия.
- Проверьте изделие на наличие повреждений при транспортировке. При отсутствии или повреждении деталей незамедлительно уведомьте перевозчика или нашу компанию устно или письменно.
- Не удерживайте изделие за соединительные или электрические кабели.

Периодическая очистка и техническое обслуживание изделия:

- Перед очисткой или техническим обслуживанием, даже если изделие выключено, убедитесь, что электрическое соединение отключено от основного источника электропитания.

- Проводите регулярный контроль всего электрооборудования: соединения необходимо проверить, а поврежденные или изношенные кабели и оборудование следует заменить.
- Проводите периодическое техническое обслуживание минимум раз в полгода или чаще, в зависимости от периодичности применения. Техническое обслуживание и чистку изделий должен выполнять квалифицированный персонал.
- Регулярно проводите проверку изделия. Выполняйте техническое обслуживание в соответствии с условиями эксплуатации изделия. В противном случае может существенно сократиться ожидаемый срок службы изделия или произойти серьезное повреждение.
- Не устанавливайте дополнительные детали не соответствующие требованиям.
- Не используйте моющие или чистящие средства при очистке оборудования. Очистка изделия допускается сухой тканью или салфеткой.
- Берегите изделие от воздействия воды, в том числе под давлением.

Схема подключения:

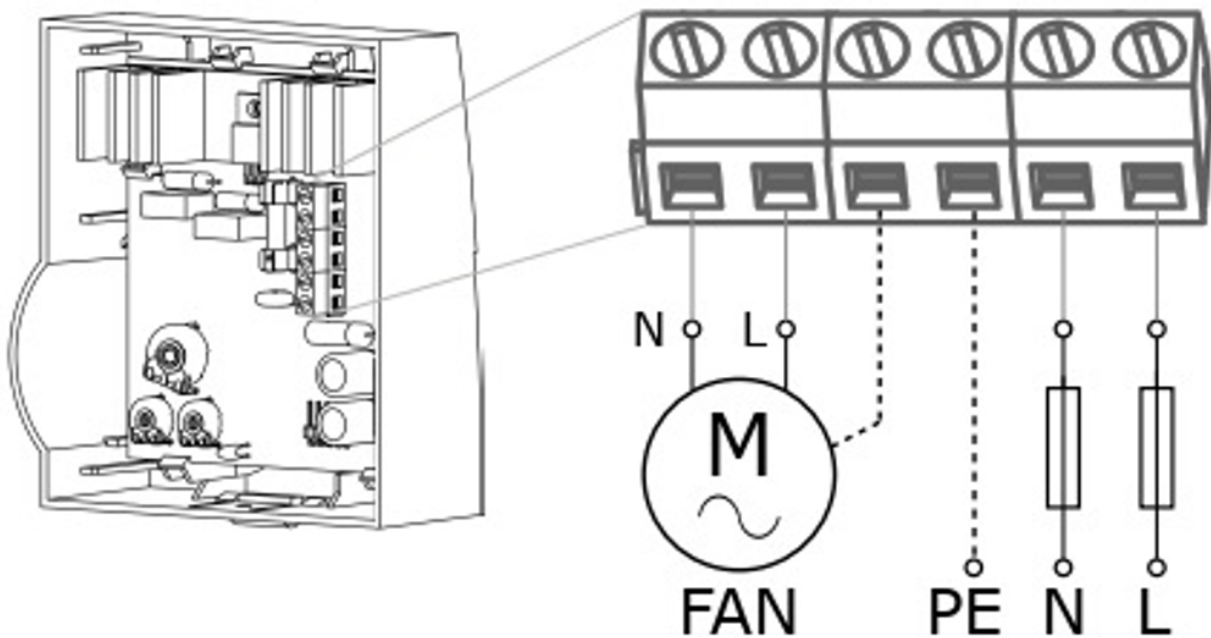

www.systemair-ac.ru

Системэйр — 2023

© Копирайт ООО Системэйр Все права сохраняются

ЕОЕ

Компания ООО Системэйр оставляет за собой право изменять свои изделия без предварительного уведомления. Это также относится к уже заказанным изделиям при условии, что это не влияет на ранее согласованные технические характеристики.