

Вентиляторы



© Системэйр 2024.

ООО Системэйр оставляет за собой право вносить любые изменения без предварительного уведомления.

Обновленную документацию, пожалуйста, смотрите на сайте www.syscool.ru.

ООО Системэйр не несет ответственности за возможные опечатки.

Содержание

КРУГЛЫЕ КАНАЛЬНЫЕ ВЕНТИЛЯТОРЫ

Круглые канальные вентиляторы с назад загнутыми лопатками TK.....	6
Круглые канальные вентиляторы с пластмассовым корпусом TRVK.....	10
Круглые канальные вентиляторы настенного типа с назад загнутыми лопатками TKV.....	12
Круглые канальные вентиляторы смешанного типа TPRO.....	14

ПРЯМОУГОЛЬНЫЕ КАНАЛЬНЫЕ ВЕНТИЛЯТОРЫ

Прямоугольные канальные вентиляторы с вперед загнутыми лопатками KTR.....	18
Прямоугольные канальные вентиляторы с вперед загнутыми лопатками TKT.....	22
Прямоугольные канальные вентиляторы с назад загнутыми лопатками TRS.....	25
Прямоугольные канальные вентиляторы с назад загнутыми лопатками TRS EC.....	29
Квадратные канальные вентиляторы с назад загнутыми лопатками TMB.....	34

КРЫШНЫЕ ВЕНТИЛЯТОРЫ

Крышные вентиляторы с горизонтальным выбросом воздуха с назад загнутыми лопатками TDHS.....	38
Крышные вентиляторы с вертикальным выбросом воздуха с назад загнутыми лопатками TDVS.....	42
Крышные вентиляторы с вертикальным выбросом воздуха с назад загнутыми лопатками TDVC EC.....	45
Термостойкие крышные вентиляторы с вертикальным выбросом воздуха TDVN.....	50

ТЕРМОСТОЙКИЕ ВЕНТИЛЯТОРЫ

Кухонные вытяжные вентиляторы с назад загнутыми лопатками TMBT.....	56
Кухонные вытяжные вентиляторы с назад загнутыми лопатками TMBT-H.....	58
Кухонные вытяжные вентиляторы с вперед загнутыми лопатками TKBT.....	60
Кухонные вытяжные вентиляторы с назад загнутыми лопатками TKBR.....	64
Термостойкие кухонные вентиляторы канального типа TKTH.....	68

ОСЕВЫЕ ВЕНТИЛЯТОРЫ

Осевые вентиляторы низкого давления TARE-TART.....	74
Осевые вентиляторы низкого давления TAWE-TAWT.....	78

ДОПОЛНИТЕЛЬНЫЕ ПРИНАДЛЕЖНОСТИ

Регуляторы скорости TRE.....	84
Прямоугольные канальные нагреватели (Серия 9-45кВт) TRB.....	85
Прямоугольные канальные нагреватели (Серия 3-13кВт) TRB.....	86
Шумоглушители LDR.....	87
Круглые канальные нагреватели TCB.....	88
Круглые канальные шумоглушители LDCV.....	90
Хомуты FKV.....	91



Круглые канальные вентиляторы

Вентиляторы Sysimple для круглых воздуховодов предназначены для работы в составе систем приточно-вытяжной вентиляции. Широкая линейка моделей позволяет подобрать оптимальный типоразмер вентиляционного оборудования для конкретной рабочей точки. Круглые канальные вентиляторы используются в офисах, учебных заведениях, отелях, больницах и супермаркетах.



TK 6



Круглые канальные вентиляторы
с назад загнутыми лопатками

TRVK 10



Круглые канальные вентиляторы
настенного типа
с назад загнутыми лопатками

TKV 12



Круглые канальные вентиляторы
настенного типа
с назад загнутыми лопатками

TKV 14



Круглые канальные вентиляторы
смешанного типа

Круглые канальные вентиляторы с назад загнутыми лопатками

ТК

Корпус и рабочее колесо канального вентилятора изготовлены из высококачественной коррозионностойкой стали. Все модели имеют рабочее колесо с внешним ротором. Оборудование имеет компактную конструкцию и обеспечивает передачу потока воздуха при температуре не выше 40°C. Клеммная коробка и кронштейны поставляются в комплекте. Благодаря наличию универсальных типоразмеров обеспечивается быстрый монтаж.

Рабочее колесо

Используется в системах вентиляции в корпусе с воздуховодами круглого сечения. Лопатки рабочего колеса вентилятора обладают высокими аэродинамическими характеристиками благодаря чему обеспечивается равномерный поток воздуха. Рабочее колесо вентилятора ТК — с назад загнутыми лопатками.

Преимущества

Вращение колеса с ротором электродвигателя обеспечивает эффективную работу вентилятора и экономию пространства за счет компактного размера. Вентилятор работает с низким уровнем шума, обеспечивая большой расход воздуха. Может эксплуатироваться в любом положении. Благодаря кронштейнам в комплекте вентилятор легко монтировать на стену.

Размеры

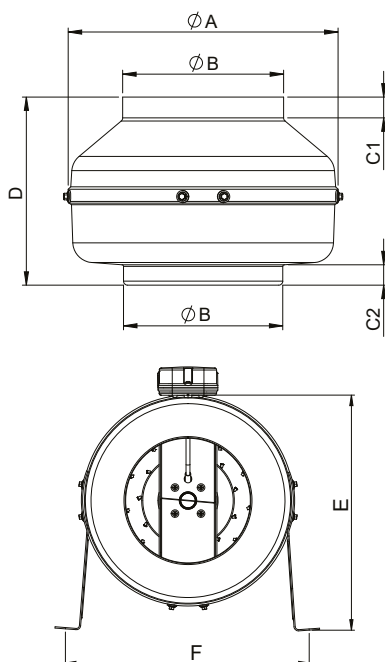

Дополнительные принадлежности



TRE
Регулятор скорости
Стр. 84

Контроль скорости

Регулирование скорости вентилятора возможно с помощью регулятора напряжения (дополнительный аксессуар).

Область использования

Предназначен для использования в круглых канальных воздуховодах. Канальные вентиляторы ТК находят применение в промышленности и строительстве, на фабриках, в больницах, супермаркетах, отелях, офисах, театрах и т.д. Данные вентиляторы не рекомендуется использовать при наличии примесей в воздухе и в промышленных кухнях с высокой температурой удаляемого воздуха.

Тип	A	B	C1	C2	D	E	F
TK 100	245	97	20	20	197	273	268
TK 125	245	122	20	20	188	273	268
TK 150	272	147	23	25	192	286	295
TK 160	272	157	23	25	192	286	295
TK 200	330	196	30	28	230	380	352
TK 250	330	247	30	28	227	380	352
TK 315	400	313	30	30	285	415	422
TK 355	400	352	30	30	378	415	422

Размеры, мм

Технические характеристики

Тип	Напря- жение	Частота	Мощ- ность вх.	Ток	Кон- ден- сатор	Скорость	Произво- дитель- ность	Уровень шума*	Класс изоля- ции	Класс защиты	Вес
	В	Гц	Вт	(А)	МкФ	обр/мин	м3/час	дБ		IP	кг
TK 100	230	50/60	60	0,3	2	2610/2960	240/275	44	B	44	2,6
TK 125	230	50/60	80	0,4	2,5	2325	315	43	B	44	2,7
TK 150	230	50/60	78	0,4	2,5	2450	420	46	B	44	3
TK 160	230	50/60	85	0,4	2,5	2550	440	45	B	44	3,2
TK 200-A	230	50/60	90	0,43	2,5	2300	735	46	B	44	4,4
TK 200-B	230	50/60	100/130	0,51/0,68	4	2530/2720	870/935	48	B	44	4,8
TK 250-A	230	50/60	140	0,69	4	2400	1010	45	B	44	4,9
TK 250-B	230	50/60	145/200	0,74/1,04	6	2650	1150	47	B	44	5,3
TK 315-A	230	50/60	160/210	0,8/1,1	6	2400	1450	48	B	44	6,8
TK 315-B	230	50/60	180/245	0,87/1,23	7	2500/2700	1750/1890	49	B	44	6,9
TK 355-A	230	50/60	160/175	1/0,85	4	1450/1700	1300/1525	45	F	44	9
TK 355-B	230	50	445	1,94	8	2450	2620	54	F	44	10

Уровень шума был измерен на расстоянии 3 м в условиях помещения



Рабочие характеристики

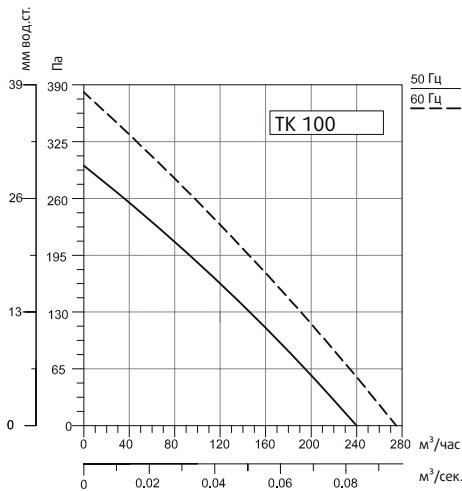

Частота, Гц	Общ	63	125	250	500	1000	2000	4000	8000
LwA, на входе	71	53	65	62	65	64	60	52	42
LwA, на выходе	68	54	64	58	62	61	58	50	40
LwA, к окружению	51	29	17	30	47	46	45	39	27

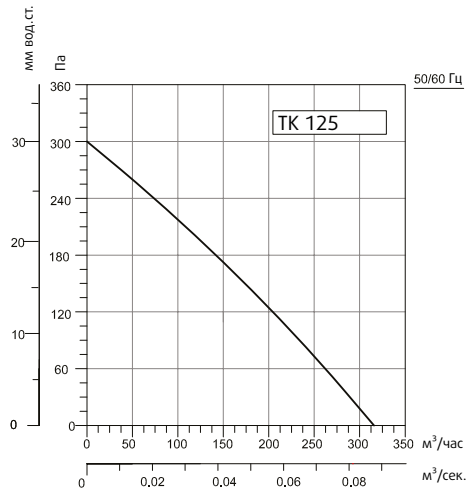

Частота, Гц	Общ	63	125	250	500	1000	2000	4000	8000
LwA, на входе	70	47	63	64	65	63	60	55	45
LwA, на выходе	68	49	62	59	62	61	58	52	43
LwA, к окружению	50	20	20	39	45	44	43	36	30

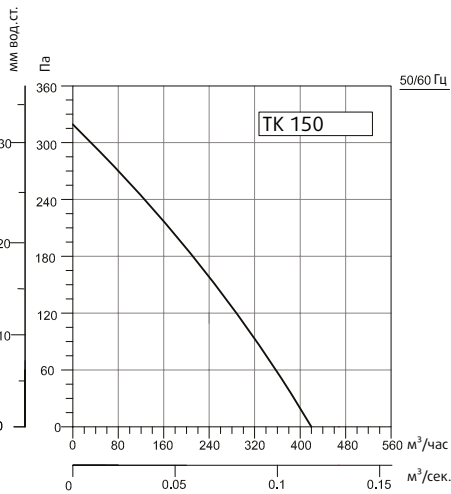

Частота, Гц	Общ	63	125	250	500	1000	2000	4000	8000
LwA, на входе	76	52	73	65	69	67	62	60	50
LwA, на выходе	74	55	71	62	68	64	62	55	50
LwA, к окружению	53	20	35	37	50	45	46	44	32

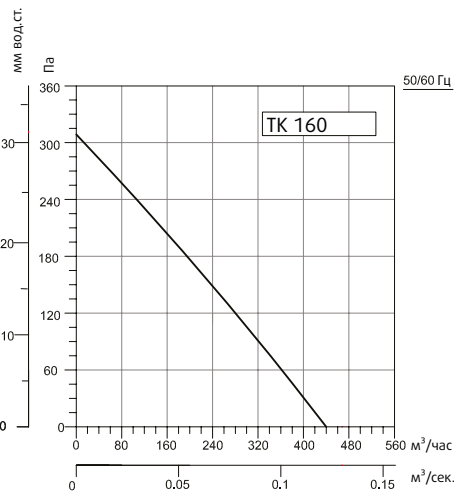

Частота, Гц	Общ	63	125	250	500	1000	2000	4000	8000
LwA, на входе	75	50	70	66	71	68	45	58	48
LwA, на выходе	76	56	74	61	69	66	62	56	48
LwA, к окружению	52	10	32	36	48	46	45	42	28

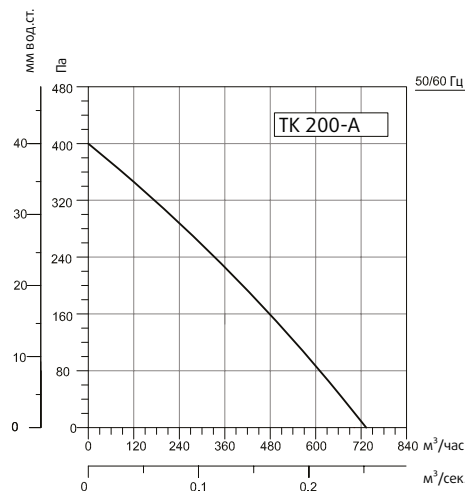

Частота, Гц	Общ	63	125	250	500	1000	2000	4000	8000
LwA, на входе	70	42	61	64	63	64	63	56	54
LwA, на выходе	71	49	59	62	65	64	64	58	53
LwA, к окружению	53	8	25	32	45	49	47	42	38

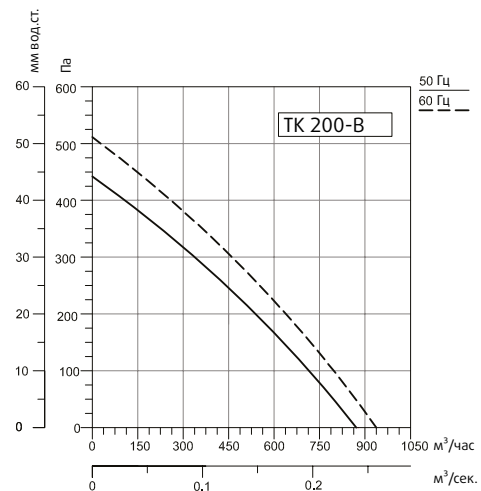

Частота, Гц	Общ	63	125	250	500	1000	2000	4000	8000
LwA, на входе	71	42	61	64	64	64	63	56	54
LwA, на выходе	72	49	60	63	66	64	66	58	53
LwA, к окружению	54	8	35	40	47	50	47	45	40

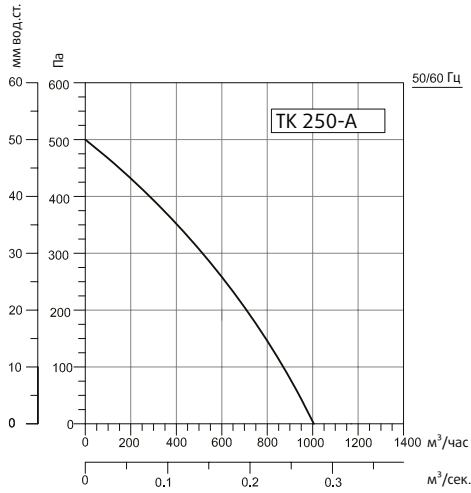

Частота, Гц	Общ	63	125	250	500	1000	2000	4000	8000
LwA, на входе	70	49	59	65	61	64	61	60	50
LwA, на выходе	71	48	60	65	61	65	63	61	51
LwA, к окружению	52	27	28	46	45	47	45	42	30

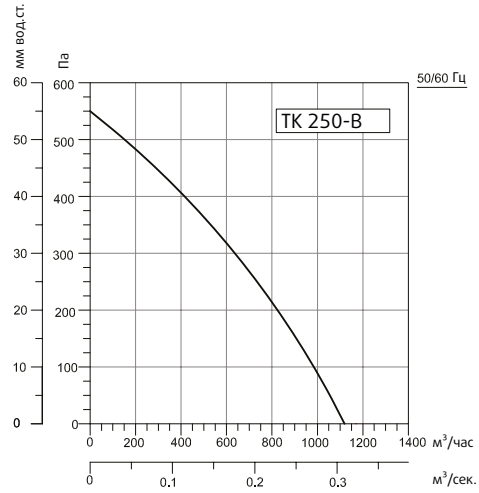

Частота, Гц	Общ	63	125	250	500	1000	2000	4000	8000
LwA, на входе	70	49	59	65	62	65	61	60	50
LwA, на выходе	71	48	60	65	61	65	63	61	51
LwA, к окружению	54	28	29	47	47	49	45	43	30

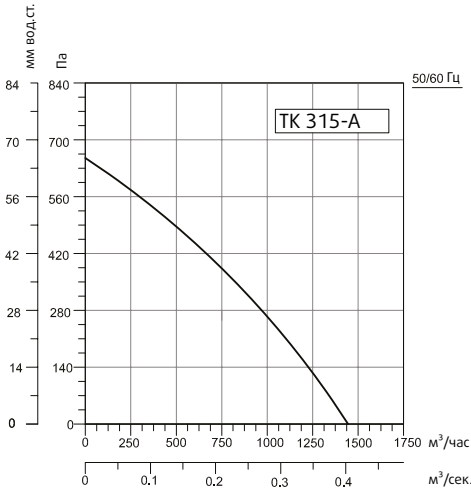

Частота, Гц	Общ	63	125	250	500	1000	2000	4000	8000
LwA, на входе	72	46	60	65	64	66	63	64	53
LwA, на выходе	73	52	60	64	63	66	67	65	55
LwA, к окружению	54	18	25	43	47	47	50	46	34

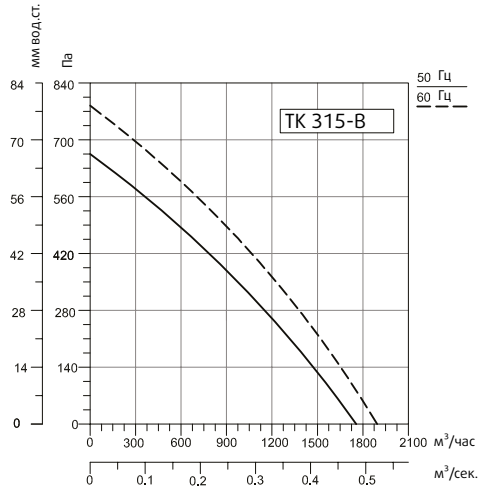

Частота, Гц	Общ	63	125	250	500	1000	2000	4000	8000
LwA, на входе	75	55	66	68	70	68	66	63	58
LwA, на выходе	76	62	67	71	69	68	69	63	57
LwA, к окружению	56	22	35	45	51	47	50	46	45

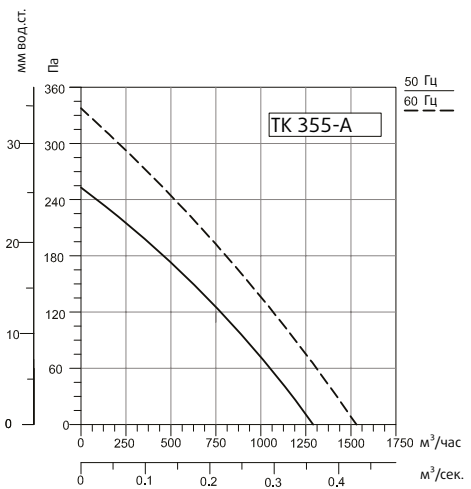

Частота, Гц	Общ	63	125	250	500	1000	2000	4000	8000
LwA, на входе	70	49	59	65	61	64	61	60	50
LwA, на выходе	71	48	60	65	61	65	63	61	51
LwA, к окружению	52	27	28	46	45	47	45	42	30

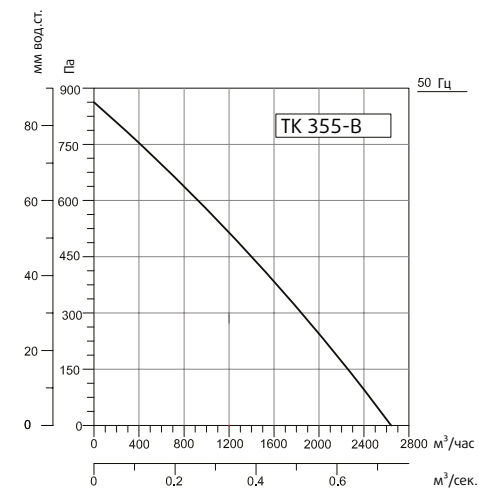

Частота, Гц	Общ	63	125	250	500	1000	2000	4000	8000
LwA, на входе	75	55	66	68	70	68	66	63	58
LwA, на выходе	76	62	67	71	69	68	69	63	57
LwA, к окружению	60	25	35	51	56	54	50	46	45

Круглые канальные вентиляторы с пластмассовым корпусом

TRVK

Корпус канального вентилятора изготовлен из пластика. Рабочее колесо вентилятора TRVK изготовлено из высококачественной коррозионностойкой стали. Рабочее колесо с внешним ротором. Вентилятор имеет компактную конструкцию и обеспечивает перемещение потока воздуха при температуре не выше 40°C. Клеммная коробка вентилятора и кронштейны поставляются в комплекте.



Дополнительные принадлежности



TRE
Регулятор скорости
Стр. 84

Рабочее колесо

Применяется в круглых канальных воздуховодах системы вентиляции. Лопатки рабочего колеса вентилятора обладают высокими аэродинамическими характеристиками благодаря чему обеспечивается равномерный поток воздуха. Рабочее колесо вентилятора TRVK – с назад загнутыми лопатками.

Преимущества

Компактный электродвигатель обеспечивает эффективную работу вентилятора и экономию пространства. Вентилятор работает с низким уровнем шума, обеспечивая большой расход воздуха. Может эксплуатироваться в любом положении. Вентилятор легко монтировать на стену с помощью кронштейнов в комплекте.

Контроль скорости

Скорость двигателя возможно изменять посредством дополнительного регулятора скорости. Регулирование скорости вентилятора возможно с помощью регулятора напряжения.

Область использования

Предназначен для применения в круглых канальных воздуховодах. В системах вентиляции в зданиях пищевой индустрии обязательно применять вместе с жироулавливающим фильтром. Канальные вентиляторы TRVK находят применение в промышленности и строительстве, на фабриках, в больницах, супермаркетах, отелях, офисах, кухнях, ресторанах, театрах и т.д. Данные вентиляторы не рекомендуется использовать при наличии примесей в воздухе и в промышленных кухнях с высокой температурой удаляемого воздуха.

Размеры

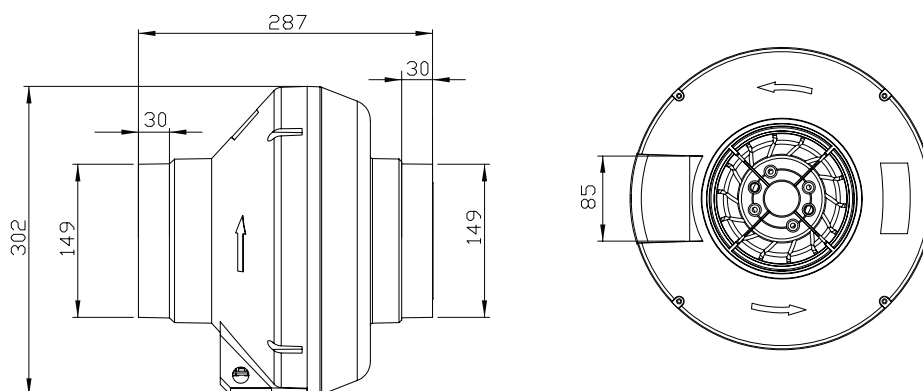

Технические параметры

Тип	Напряжение	Частота	Мощность вх.	Ток	Конденсатор	Скорость	Производительность	Уровень шума*	Класс изоляции	Класс защиты	Вес
	В	Гц	Вт	(А)	МкФ	обр/мин	м ³ /час	дБ	В	IP	кг
TRVK 150	230	50/60	85/110	0,38/0,48	2,5	2450/2600	410/435	46	В	44	2,7

Уровень шума был измерен на расстоянии 3 м в условиях помещения

Рабочие характеристики

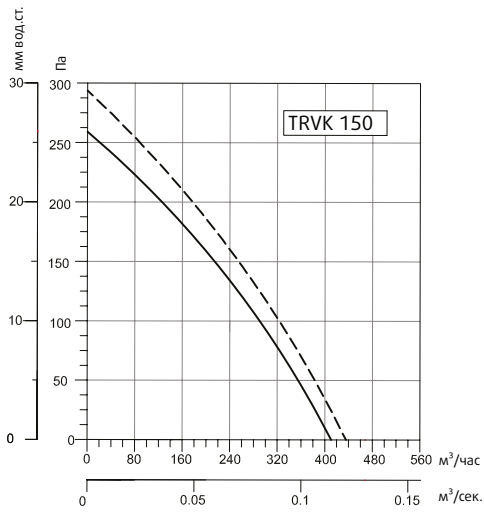

Частота, Гц	Общ	63	125	250	500	1000	2000	4000	8000
LwA, на входе	76	52	73	65	69	67	62	60	50 dB(A)
LwA, на выходе	74	55	71	62	68	64	62	55	50 dB(A)
LwA, к окружению	53	20	35	37	50	45	46	44	32 dB(A)



Круглые канальные вентиляторы настенного типа с назад загнутыми лопатками

TKV

Круглый канальный вентилятор настенного типа. Квадратная рама окрашивается электростатической краской. Корпус и рабочее колесо канального вентилятора изготовлены из высококачественной коррозионностойкой листовой стали. Вентиляторы TKV имеют рабочее колесо с назад загнутыми лопатками и двигателем с внешним ротором. Имеет компактную конструкцию и обеспечивает передачу потока воздуха при температуре не выше 40°C. Встроенная термозащита устанавливается по запросу. Имеется клеммная коробка и кронштейны в комплекте. Благодаря наличию универсальных типоразмеров обеспечивается быстрый монтаж.



Дополнительные принадлежности



TRC
Регулятор скорости
Стр. 84

Рабочее колесо

Используется в системах вентиляции в корпусе с воздуховодами круглого канального сечения. Лопатки рабочего колеса вентилятора обладают высокими аэродинамическими характеристиками благодаря чему обеспечивается равномерный поток воздуха. Рабочее колесо вентилятора TKV — с назад загнутыми лопатками.

Преимущества

Вращение колеса с ротором электродвигателя обеспечивает эффективную работу вентилятора и экономию пространства за счет компактного размера. Вентилятор работает с низким уровнем шума, обеспечивая большой расход воздуха.

Размеры

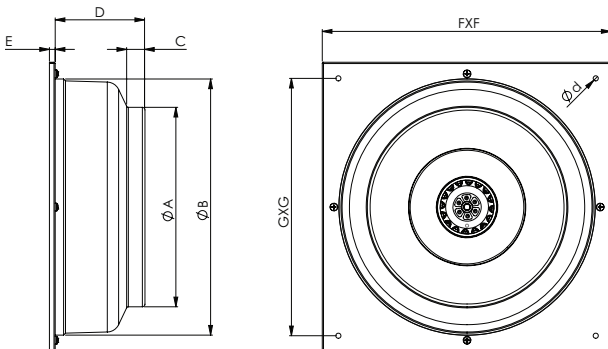

Контроль скорости

Скорость двигателя возможно изменять посредством дополнительного регулятора скорости. Регулирование скорости вентилятора возможно осуществить с помощью регулятора напряжения.

Область использования

Предназначен для использования в круглых канальных воздуховодах. Канальные вентиляторы TKV находят применение в промышленности и строительстве, на фабриках, в больницах, супермаркетах, отелях, офисах, театрах и т.д.

Тип	A	B	C	D	E	F	G	d
TKV 100	97	244	20	100	9	315	265	8
TKV 150-B	147	270	24	105	9	400	350	8
TKV 200-B	196	330	24	113	9	400	350	8
TKV 250-B	246	330	24	116	9	400	350	8
TKV 315-B	310	398	26	140	9	500	400	8

Размеры, мм

Технические параметры

Тип	Напря- жение	Частота	Мощность вх.	Ток	Кон- ден- сатор	Скорость	Произво- дитель- ность	Уровень шума*	Класс изоля- ции	Класс защиты	Вес
	В	Гц	Вт	(А)	МкФ	обр/мин	м3/час	дБ		IP	кг
TKV 100	230	50/60	70	0,3	2	2600/2900	240/270	44	В	44	2,7
TKV 150-В	230	50/60	85/100	0,37/0,45	2,5	2430/2530	420/440	46	В	44	3,6
TKV 200-В	230	50/60	110/140	0,48/0,63	4	2650/2950	870/970	48	В	44	4,8
TKV 250-В	230	50/60	160/225	0,73/1,02	6	2550/2675	1150/1200	47	В	44	5,3
TKV 315-В	230	50/60	200/280	0,88/0,97	7	2550/2700	1750/1890	49	В	44	6,6

Уровень шума был измерен на расстоянии 3 м в условиях помещения

Рабочие характеристики

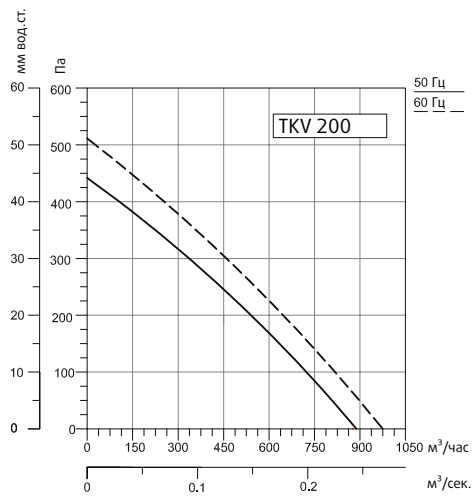
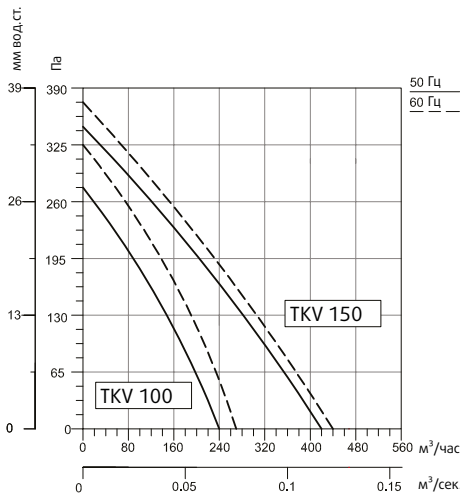

Частота, Гц	Общ	63	125	250	500	1000	2000	4000	8000
LWA, на входе	71	54	65	62	65	64	60	52	40
LWA, на выходе	68	54	64	58	62	61	58	50	37
LWA, к окружению	51	29	17	30	48	46	44	39	27

Частота, Гц	Общ	63	125	250	500	1000	2000	4000	8000
LWA, на входе	72	42	61	65	66	67	63	56	54
LWA, на выходе	71	49	59	62	65	67	64	58	53
LWA, к окружению	54	10	25	35	45	50	49	43	39

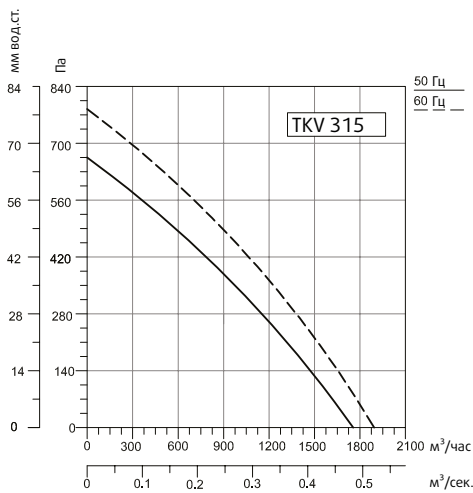
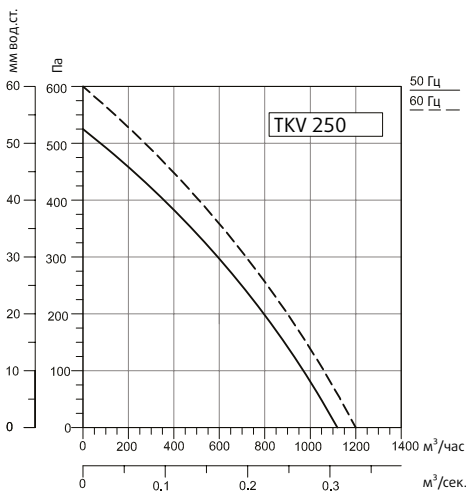

Частота, Гц	Общ	63	125	250	500	1000	2000	4000	8000
LWA, на входе	71	42	61	64	65	66	62	56	54
LWA, на выходе	70	49	58	60	64	66	63	58	53
LWA, к окружению	53	10	25	35	44	49	48	43	39

Частота, Гц	Общ	63	125	250	500	1000	2000	4000	8000
LWA, на входе	74	54	64	68	68	66	64	61	56
LWA, на выходе	75	59	65	69	67	68	68	61	55
LWA, к окружению	56	24	37	44	51	48	50	45	46

Круглые канальные вентиляторы смешанного типа

TPRO

Стандартные малошумные канальные вентиляторы смешанного типа с рабочим колесом, в стальном корпусе с электростатической покраской. Используются в системах вентиляции с воздуховодами круглого сечения. Вентилятор удобен и легок в монтаже за счет небольшого веса. Вентиляторы смешанного типа комбинируют принципы работы осевых и радиальных вентиляторов. Это повышает эффективность системы и снижает потребляемую мощность двигателя.



Дополнительные принадлежности



TRE
Регулятор скорости
Стр. 84

Преимущества

Высокая производительность вентилятора достигается благодаря структуре рабочего колеса. Также вентиляторы имеют низкий уровень шума. Конструкция данной серии, позволяет с легкостью осуществлять обслуживание рабочего колеса, которое можно снять и установить обратно при уже установленном вентиляторе в системе вентиляции. Размеры диаметров приточных и вытяжных отверстий вентиляторов серии TPRO универсальны и совместимы с диаметрами круглых воздуховодов и могут быть соединены с помощью хомута.

Контроль скорости

Скорость двигателя возможно изменять посредством дополнительного регулятора скорости TRE.

Область использования

Предназначен для использования в круглых канальных воздуховодах. В системах вентиляции в зданиях пищевой индустрии обязательно применять вместе с жирулавливающим фильтром. Канальные вентиляторы TPRO находят применение в промышленности и строительстве, на фабриках, в больницах, супермаркетах, отелях, офисах, театрах и т.д.

Размеры

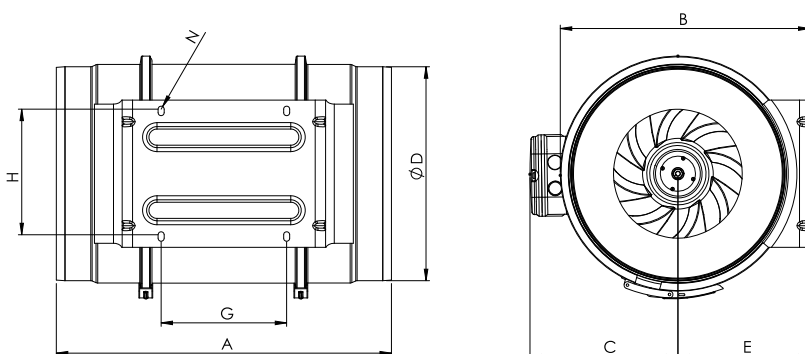

ТИП	A	B	C	D	E	F	G	H	N
TPRO 250	386	291	192	248	155	-	145	140	7x4
TPRO 315	450	356	224	213	188	-	182	178	7x4

Размеры, мм

Технические параметры

ТИП	Напря- жение	Частота	Мощ- ность вх.	Ток	Конден- сатор	Скорость	Производи- тельность	Уровень шума*	Класс изоля- ции	Класс защиты	Вес	Скорость
	В	Гц	Вт	(А)	МкФ	обр/мин	м³/час	дБ	Класс изоля- ции	IP	кг	
TPRO 250	230	50/60	140	0,7	5	2500	1100	40	F	44	9,4	H
			110	0,6		2050	990	37				L
TPRO 315	230	50/60	190	1,1	10	2680	2000	45	F	44	14	H
			145	0,74		2150	1500	40				L

Уровень шума был измерен на расстоянии 3 м в условиях комнаты

Рабочие характеристики

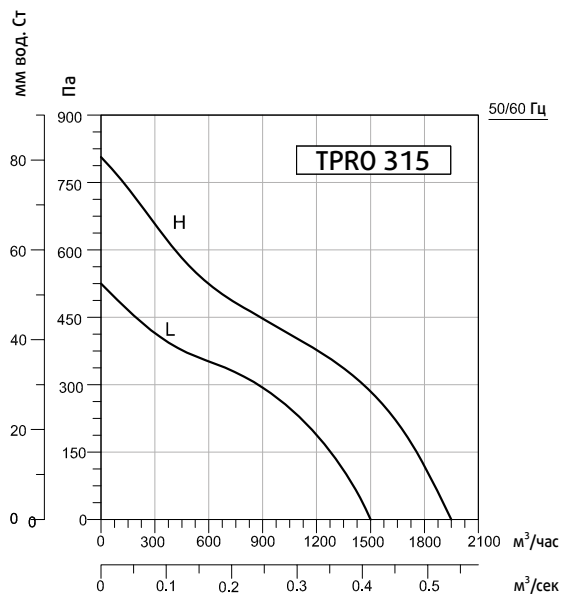
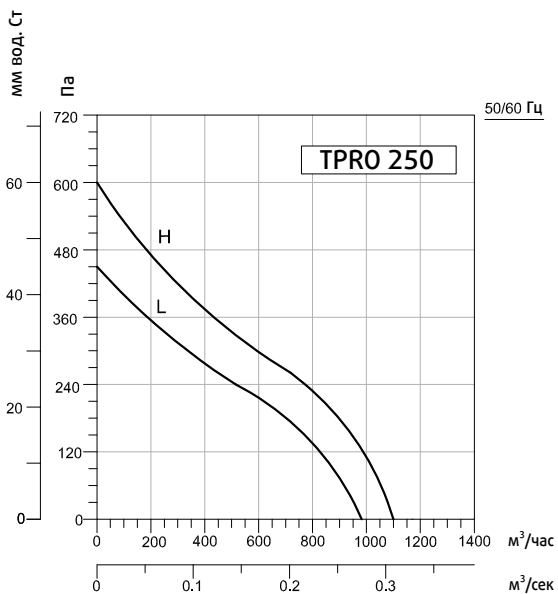

Частота, Гц	Общ	63	125	250	500	1000	2000	4000	8000
LwA, на входе	75	33	46	58	66	72	69	62	55 dB(A)
LwA, к окружению	61	25	35	45	46	58	57	47	43 dB(A)

Частота, Гц	Общ	63	125	250	500	1000	2000	4000	8000
LwA, на входе	75	38	54	63	68	74	41	54	59 dB(A)
LwA, к окружению	65	26	38	49	52	61	60	54	50 dB(A)



Прямоугольные канальные вентиляторы

Вентиляторы Sysimple для прямоугольных и квадратных воздуховодов используются в сфере промышленности, коммерческих и жилых помещениях, где требуется компактное оборудование для стабильной вентиляции или удаления воздуха. Вентиляторы имеют широкий диапазон рабочих характеристик, что позволяет использовать их в различных сферах строительства.



KTR 18



**Прямоугольные
канальные вентиляторы**
с вперед загнутыми
лопатками

TKT 22



**Прямоугольные
канальные вентиляторы**
с вперед загнутыми
лопатками

TRS 25



**Прямоугольные
канальные вентиляторы**
с назад загнутыми
лопатками

TRS-EC 29



**Прямоугольные
канальные вентиляторы**
с назад загнутыми
лопатками

TMB 34

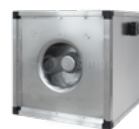

**Квадратные канальные
вентиляторы**
с назад загнутыми
лопатками

Прямоугольные канальные вентиляторы с вперед загнутыми лопатками

KTR

Корпус выполнен из оцинкованной листовой стали.
Двигатель и рабочее колеса установлены на крышке корпуса для удобства процедуры очистки и техобслуживания



Двигатель

Двигатель асинхронный с внешним ротором и возможностью регулирования по сигналу напряжения (KTR 40-20, KTR 50-25)

Дополнительные принадлежности



LDR
Шумоглушитель
Стр. 87

Рабочее колесо

Рабочее колесо радиального типа с загнутыми вперед лопатками

Регулирование производительности

Регулирование скорости по сигналу напряжения от трансформатора (KTR 40-20, KTR 50-25) или регулирование преобразователем частоты с синус-фильтром

Защита электродвигателя

Встроенные термоконтакты для подключения к внешнему устройству защиты двигателя (в трехфазных вентиляторах)
В случае отсутствия встроенного устройства термозащиты двигателя гарантийные обязательства действительны при условии правильного подключения дополнительного внешнего устройства тепловой защиты.

Размеры

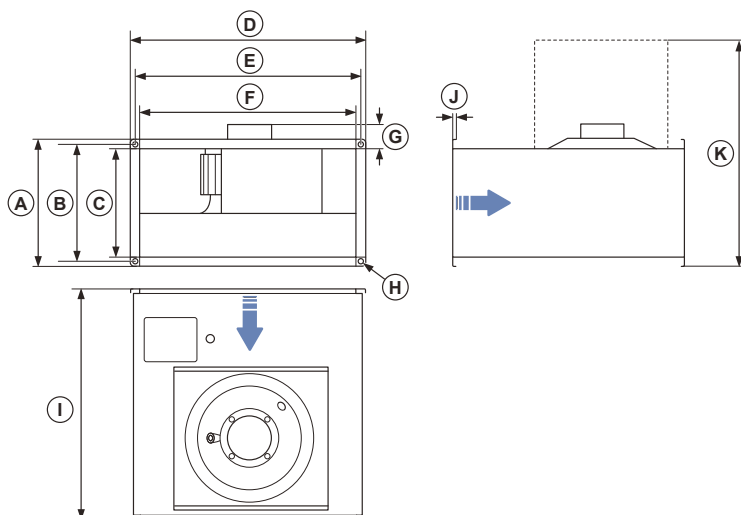

	A	B	C	D	E	F	G	ØH	I*	J	K
KTR 40-20	240	220	198	440	420	398	31	10	502	8	580
KTR 50-25	290	270	248	540	520	498	35	10	532	8	695
KTR 50-30	340	320	298	540	520	498	35	10	562	8	695
KTR 60-30	340	320	298	640	620	598	45	10	642	8	710
KTR 60-35	390	370	348	640	620	598	48	10	717	8	900
KTR 70-40	440	420	398	740	720	698	51	10	787	8	950
KTR 80-50	540	520	497	840	820	798	48	10	880	8	1170
KTR 100-50	540	520	497	1040	1020	998	43	10	980	8	1210

Технические параметры

KTR	KTR 40-20	KTR 50-25	KTR 50-30	KTR 60-30	KTR 60-35	KTR 70-40	KTR 80-50	KTR 100-50
Артикул	RU20214020	RU20215025	RU20215030	RU20216030	RU20216035	RU20217040	RU20218050	RU20211050
Напряжение, В	220-230	220-230	380-400	380-400	380-400	380-400	380-400	380-400
Частота, Гц	50	50	50	50	50	50	50	50
Мощность потребления, Вт	320	510	860	1400	2200	3500	4800	3500
Ток, А	1,4	2,3	1,72	2,54	4	5,9	8	6
Частота вращения, об./мин.	1340	1320	1380	1350	1360	1340	1400	930
Макс. температура перемещаемого воздуха, С°	40	40	40	40	40	40	40	40
Уровень звукового давления, дБА	65,5	65,5	57	66	63	68	71	75,1
Емкость конденсатора, мкФ	8	8	-	-	-	-	-	-
Степень защиты вентилятора	IPX4	IPX4	IPX4	IPX4	IPX4	IPX4	IPX4	IPX4
Защита двигателя			Термо-контакты встроенные	Термо-контакты встроенные	Термо-контакты встроенные	Термо-контакты встроенные	Термо-контакты встроенные	Термо-контакты встроенные

Рабочие характеристики

KTR 40-20

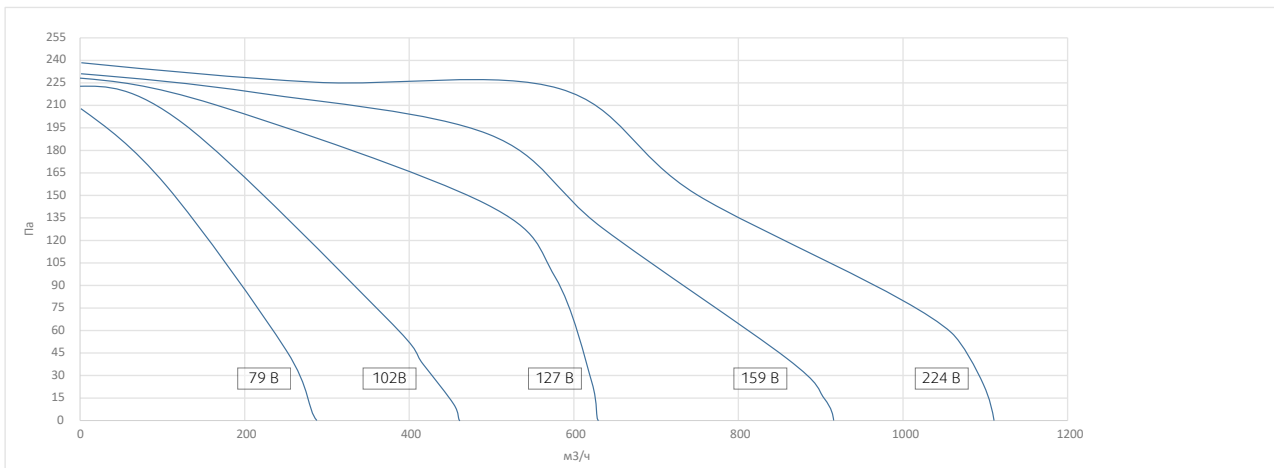

KTR 50-25

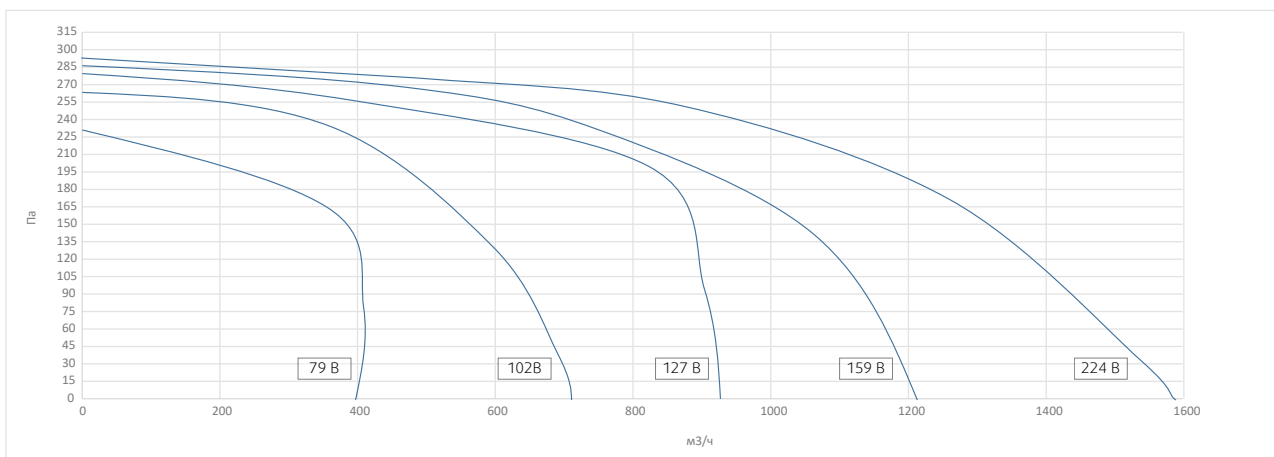

KTR 50-30

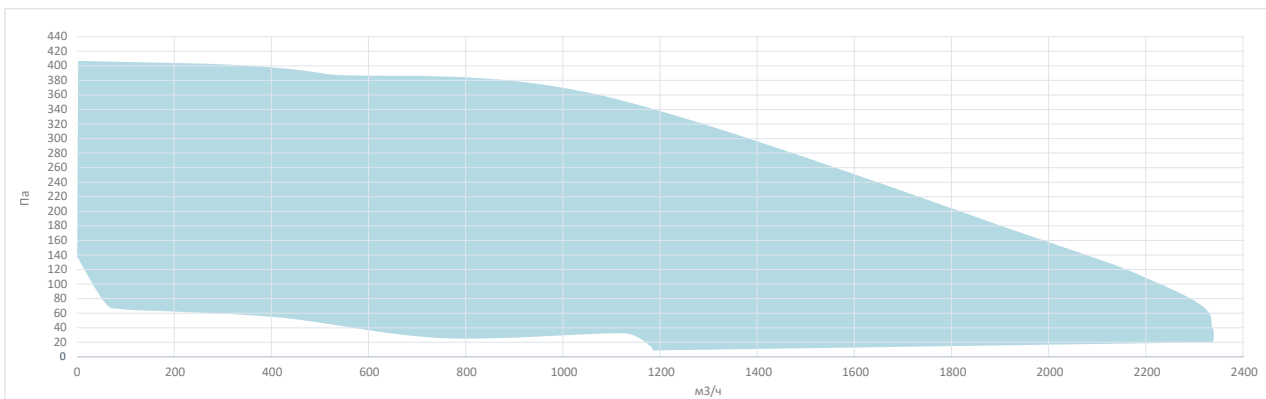

KTR 60-30

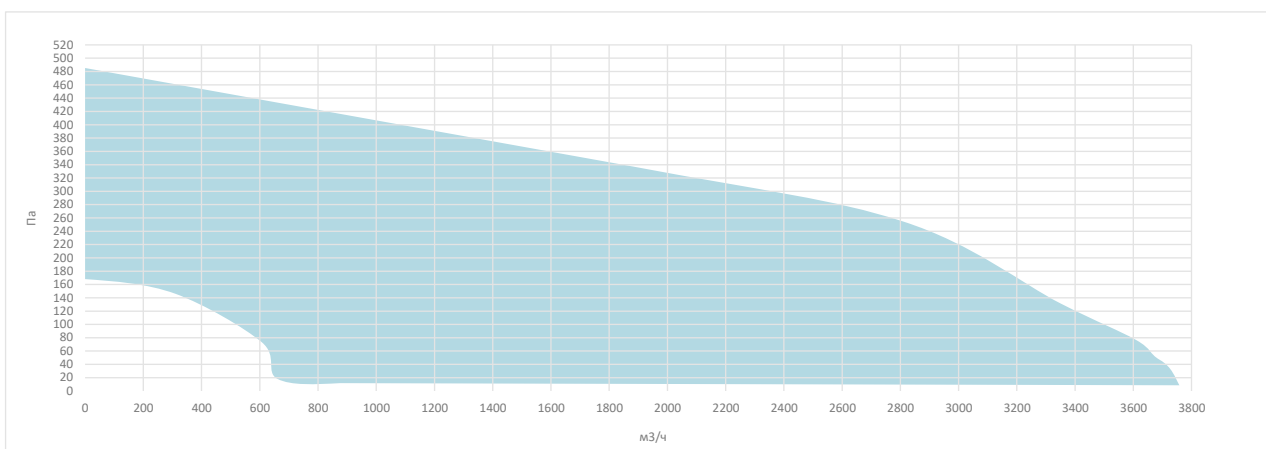

KTR 60-35

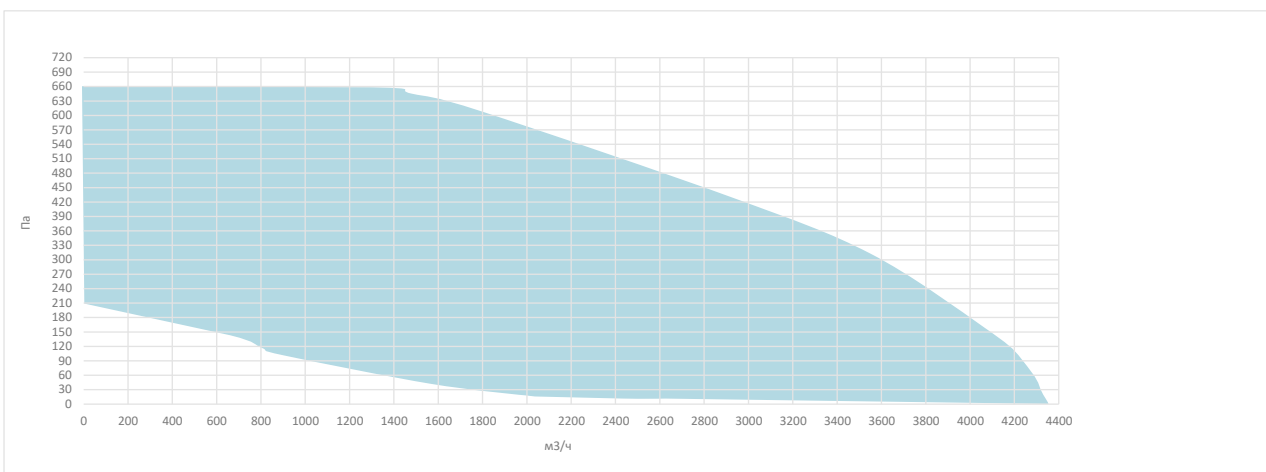

KTR 70-40

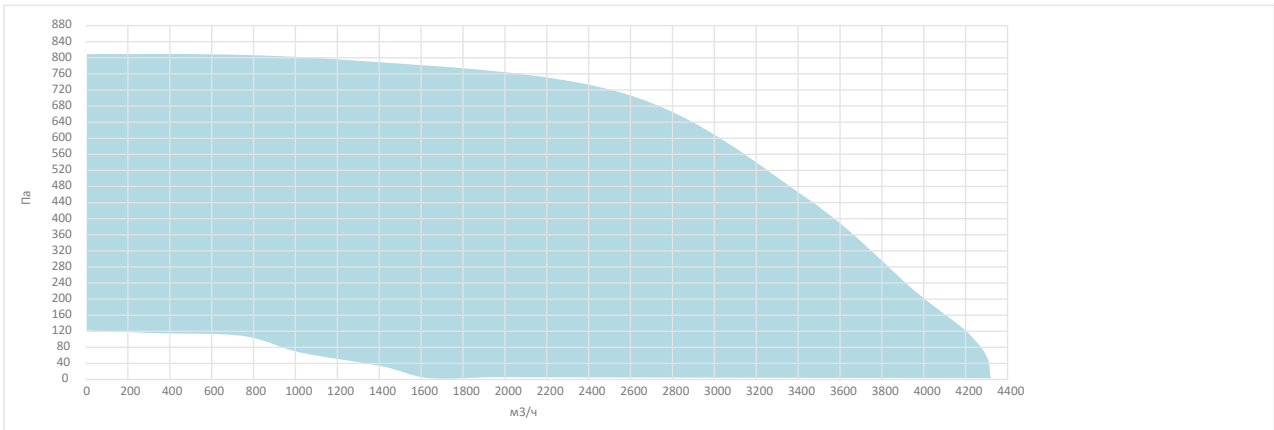

KTR 80-50

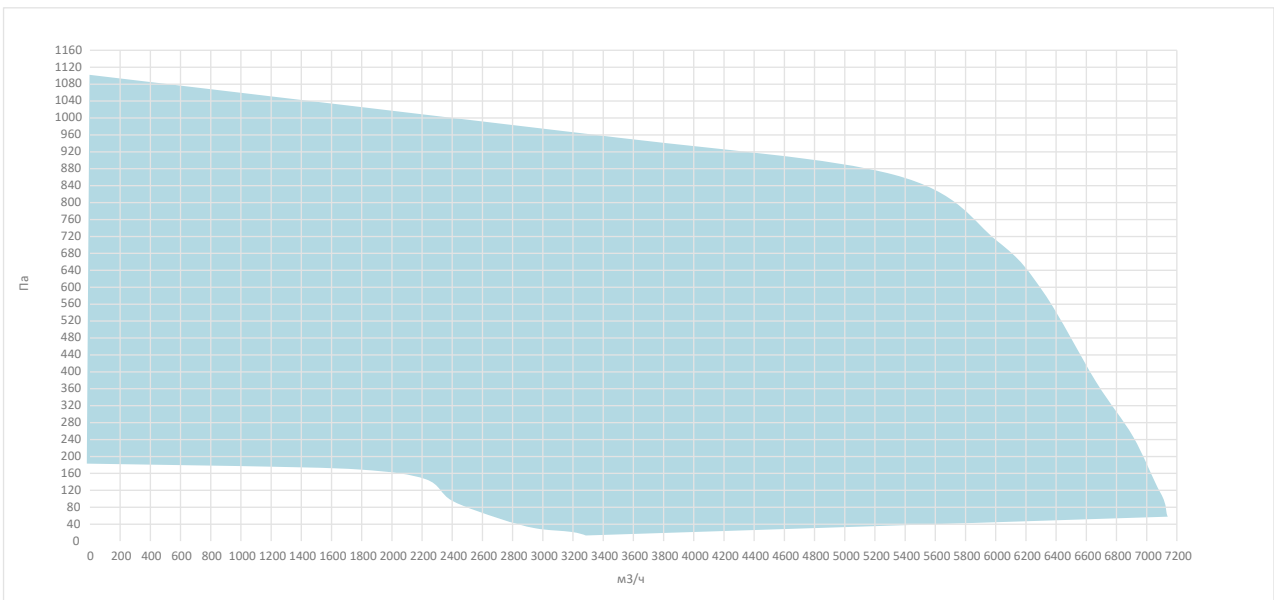

KTR 100-50

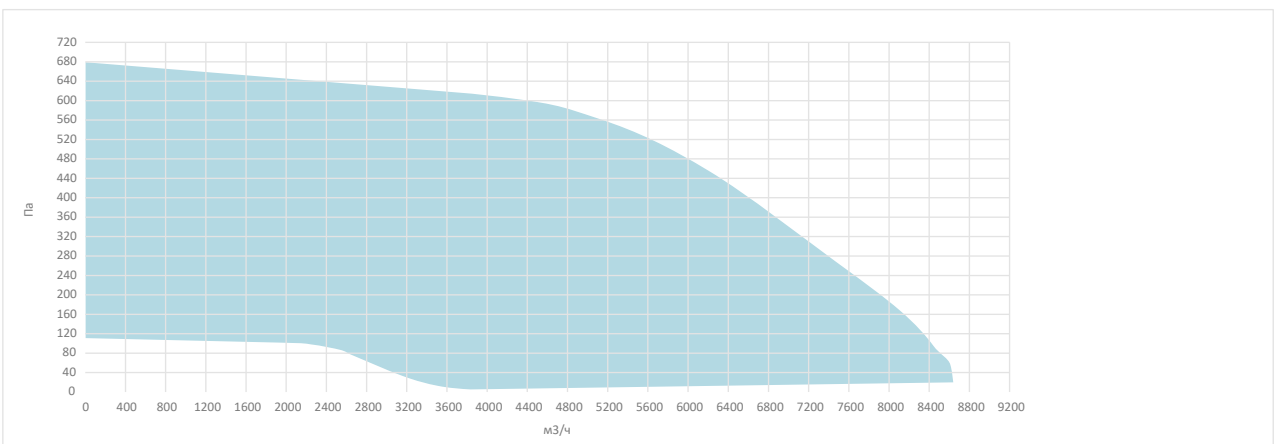

Прямоугольные канальные вентиляторы

с вперед загнутыми лопатками

ТКТ

Корпус прямоугольного канального вентилятора изготовлен из оцинкованной листовой стали. Вся серия имеет рабочее колесо с вперед загнутыми лопатками и двигатель с внешним ротором. Температура перемещаемого воздуха до 40°C.



Дополнительные принадлежности



TRE
Регулятор скорости
Стр. 84



TRB
Нагреватель
Стр. 85



LDR
Шумоглушитель
Стр. 87

Рабочее колесо

Применяется в системах воздуховодов прямоугольного сечения. Лопатки рабочего колеса вентилятора обладают высокими аэродинамическими характеристиками благодаря чему обеспечивается равномерный поток воздуха. Рабочее колесо вентилятора ТКТ – с вперед загнутыми лопатками.

Преимущества

Легкое обслуживание вентилятора достигается благодаря наличию откидной крышки. Высокие аэродинамические характеристики лопастей рабочего колеса обеспечивают малошумную работу вентилятора.

Контроль скорости

Скорость двигателя возможно изменять посредством дополнительного регулятора скорости. Для однофазных электродвигателей регулирование скорости возможно регулятором напряжения. Для трехфазных электродвигателей регулирование скорости возможно с помощью преобразователя частоты.

Область использования

Используются в системах воздуховодов с прямоугольным сечением. В системах вентиляции пищевой индустрии необходимо применять вместе с жирулавливающим фильтром. Канальные вентиляторы ТКТ находят применение в промышленности и строительстве, на фабриках, в больницах, супермаркетах, отелях, офисах, кухнях, ресторанах, театрах и т.д.

Размеры

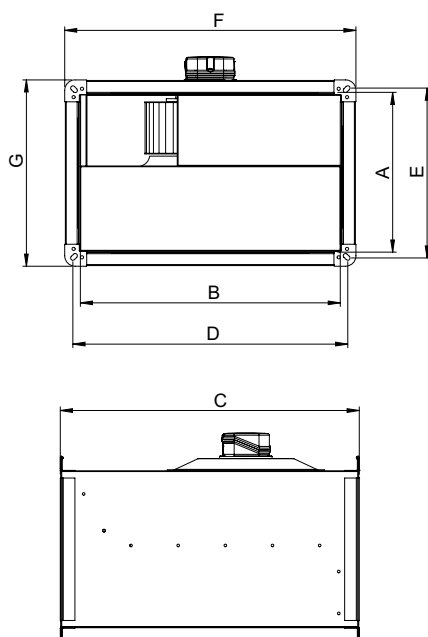

Тип	A	B	C	D	E	F	G
ТКТ 40-20	198	398	502	420	220	450	250
ТКТ 50-25	248	498	532	520	270	550	300
ТКТ 50-30	298	498	562	520	320	550	350
ТКТ 60-30	298	598	642	620	320	660	360
ТКТ 60-35	348	600	720	620	370	660	410

Размеры, мм

Технические параметры

Тип	Напря- жение	Частота	Мощность вх.	Ток	Кон- ден- сатор	Скорость	Произво- дитель- ность	Уровень шума*	Класс изоля- ции	Класс защиты	Вес
	В	Гц	Вт	(А)	МкФ	обр/мин	м ³ /час	дБ		IP	кг
ТКТ 40-20	230	50/60	230/315	1,15/1,41	6	1400/1590	990	53	F	44	14
ТКТ 50-25	230	50/60	465/635	2/2,7	10	1300	1750	55	F	44	19
ТКТ 50-30	230	50	675	3	10	1300	2100	58	F	44	23
ТКТ 60-30	380 Δ/λ	50	1335/720	2,43/1,32	-	1200/850	2950/2090	60	F	44	36
ТКТ 60-35	380 Δ/λ	50	1755/880	3,2/1,6	-	1200/800	4250/2830	62	F	44	44

Уровень шума был измерен на расстоянии 3 м в условиях помещения

Рабочие характеристики

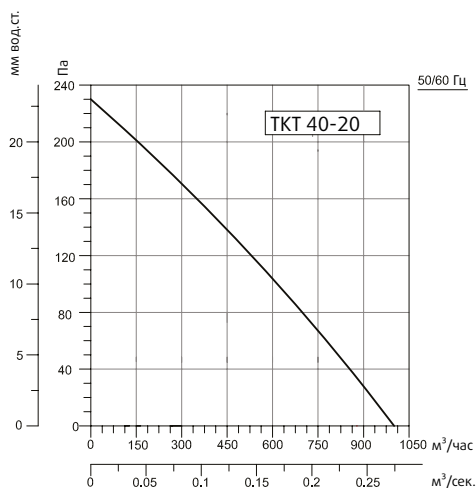

Частота, Гц	Общ	63	125	250	500	1000	2000	4000	8000
LwA, на входе	71	58	68	65	60	58	56	54	49
LwA, на выходе	73	54	65	67	65	66	62	60	55
LwA, к окружению	60	35	49	57	53	52	45	42	38

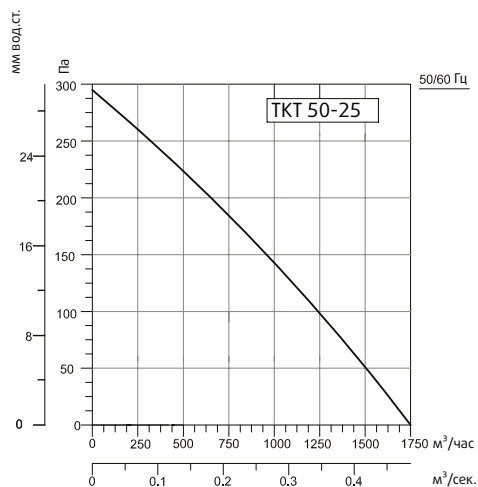

Частота, Гц	Общ	63	125	250	500	1000	2000	4000	8000
LwA, на входе	73	61	66	65	64	65	63	62	57
LwA, на выходе	76	57	63	65	67	71	70	68	66
LwA, к окружению	62	39	50	53	54	56	52	50	55

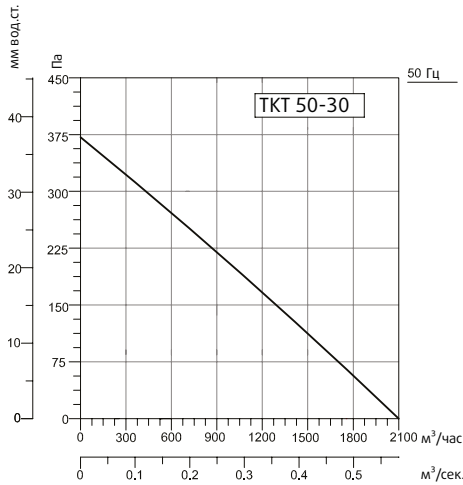

Частота, Гц	Общ	63	125	250	500	1000	2000	4000	8000
LwA, на входе	76	66	71	65	64	67	67	66	62
LwA, на выходе	79	62	68	67	70	74	72	71	66
LwA, к окружению	65	45	55	60	56	59	55	50	49

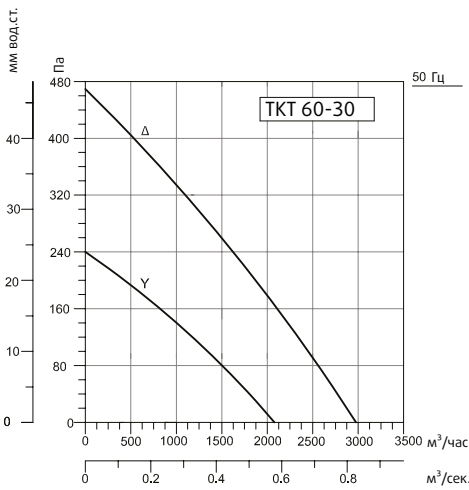

Частота, Гц	Общ	63	125	250	500	1000	2000	4000	8000
LwA, на входе	78	71	71	67	66	71	71	68	63
LwA, на выходе	80	59	70	68	73	75	72	73	68
LwA, к окружению	67	39	60	61	60	58	55	53	49

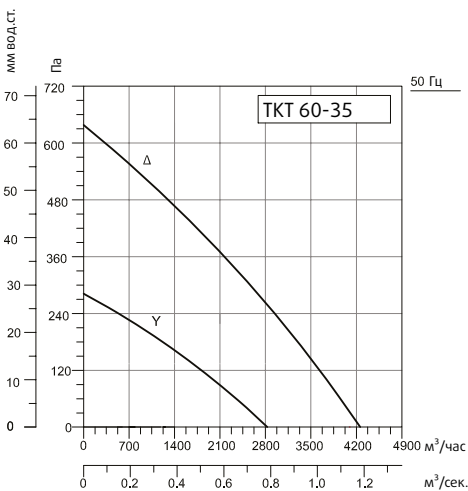

Частота, Гц	Общ	63	125	250	500	1000	2000	4000	8000
LwA, на входе	80	72	75	67	68	73	72	69	65
LwA, на выходе	83	65	72	71	75	79	76	74	70
LwA, к окружению	69	53	63	64	60	61	56	53	48

Прямоугольные канальные вентиляторы с назад загнутыми лопатками

TRS

Корпус прямоугольного канального вентилятора изготовлен из оцинкованной листовой стали. Рабочее колесо в вентиляторах типоразмеров от 30-15 до 70-40 изготовлено из высококачественной коррозионностойкой стали. Рабочее колесо в вентиляторах серий TRS 70-40B/80-50/100-50 изготовлено из алюминия. Все модели имеют рабочее колесо с назад загнутыми лопатками и двигатель с внешним ротором. Перемещение потока воздуха при температуре не выше 40°C.



Рабочее колесо

Применяется в системах вентиляционных каналов прямоугольного сечения. Равномерный поток воздуха обеспечивается благодаря высоким аэродинамическим характеристикам лопаток рабочего колеса вентилятора. Рабочее колесо канального вентилятора с назад загнутыми лопатками.

Преимущества

Легкое обслуживание вентилятора доступно с помощью откидной крышки. Благодаря высоким аэродинамическим характеристикам лопастей обеспечивается низкий уровень шума при работе вентилятора.

Контроль скорости

Скорость двигателя возможно регулировать посредством дополнительного регулятора скорости. Для однофазных электродвигателей регулирование скорости возможно регулятором напряжения. Для трехфазных электродвигателей регулирование скорости возможно с помощью преобразователя частоты.

Область использования

Предназначен для использования в прямоугольных канальных воздуховодах. Рекомендуется применять вместе с жирулавливающим фильтром в системах вентиляции пищевой индустрии. Канальные вентиляторы TRS находят применение в промышленности и строительстве, на фабриках, в больницах, супермаркетах, отелях, офисах, кухнях, ресторанах, театрах и т.д.

Размеры

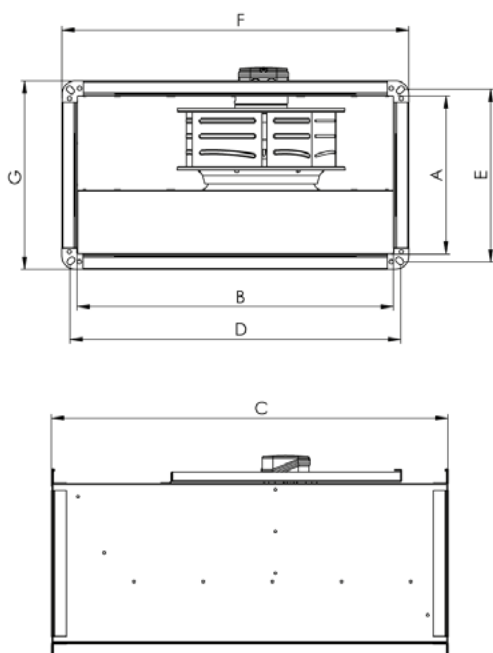

Тип	A	B	C	D	E	F	G
TRS 30-15	150	300	400	320	170	350	200
TRS 40-20A	200	400	500	420	220	450	250
TRS 40-20B	200	400	500	420	220	450	250
TRS 50-25	250	500	565	520	270	550	300
TRS 60-30	300	600	750	620	320	660	360
TRS 60-35A	350	600	750	620	370	660	410
TRS 60-35B	350	600	750	620	370	660	410
TRS 70-40A	400	700	800	720	420	770	470
TRS 70-40B	400	700	800	720	420	770	470
TRS 80-50	500	800	920	820	520	870	570
TRS 100-50	500	1000	1050	1030	530	1070	570

Размеры, мм

Технические параметры

Тип	Напряже-ние	Частота	Мощность вх.	Ток	Конденсатор	Скорость	Производительность	Уровень шума*	Класс изоляции	Класс защиты	Вес
	В	Гц	Вт	(А)	МкФ	обр/мин	м ³ /час	дБ		IP	кг
TRS 30-15	230	50/60	75/95	0,37/0,47	2,5	2450	450	43	B	44	7
TRS 40-20A	230	50/60	100/135	0,49/0,68	4	2650/2870	950/1030	48	B	44	10,5
TRS 40-20B	230	50/60	130/180	0,64/0,9	5	2650	1150	54	B	44	11
TRS 50-25	230	50/60	180/240	0,82/1,17	6	2600/2750	1610/1700	58	B	44	15
TRS 60-30	230	50/60	160	0,9	6	1440/1730	1850/2220	50	F	44	29
TRS 60-35A	230	50/60	140/160	0,86/0,82	6	1440/1725	2500/3000	53	F	44	31
TRS 60-35B	230	50/60	200/270	1/1,4	8	1400/1680	3300/3900	58	F	44	32
TRS 70-40A	230	50/60	310/440	1,55/2,2	10	1350/1550	4000/4600	56	F	44	44
TRS 70-40B	230	50/60	500/775	2,5/3,7	10	1350/1450	5400/5800	58	F	44	46
TRS 100-50M	230	50	1550	7,3	25	1250	9600	66	F	44	84
TRS 80-50	380 Δ/λ	50	960/530	2/1,1	-	1335/1050	7550/5950	64	F	44	66
TRS 100-50T	380 Δ/λ	50	1400/900	2,7/1,7	-	1250/950	9600/7300	66	F	44	84

Уровень шума был измерен на расстоянии 3 м в условиях помещения

Рабочие характеристики

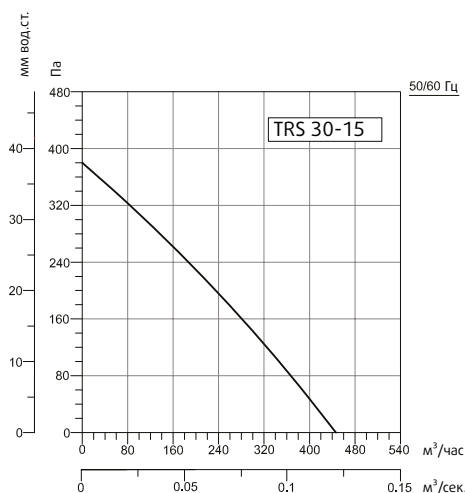

Частота, Гц	Общ	63	125	250	500	1000	2000	4000	8000
LwA, на входе	66	44	56	64	56	55	53	47	38
LwA, на выходе	69	48	53	66	63	61	58	51	43
LwA, к окружению	50	26	33	47	44	42	41	35	27

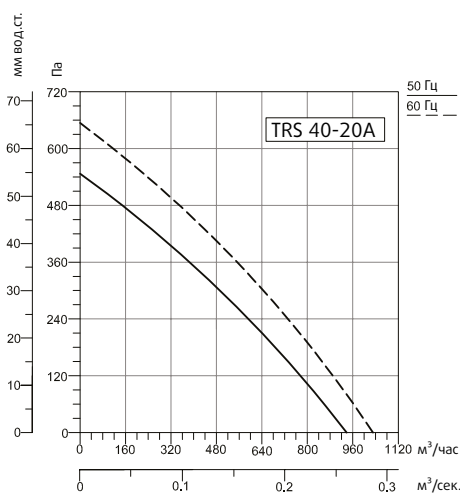

Частота, Гц	Общ	63	125	250	500	1000	2000	4000	8000
LwA, на входе	69	44	54	66	58	61	59	55	47
LwA, на выходе	72	44	53	67	64	63	66	61	58
LwA, к окружению	55	20	34	53	45	44	44	38	35

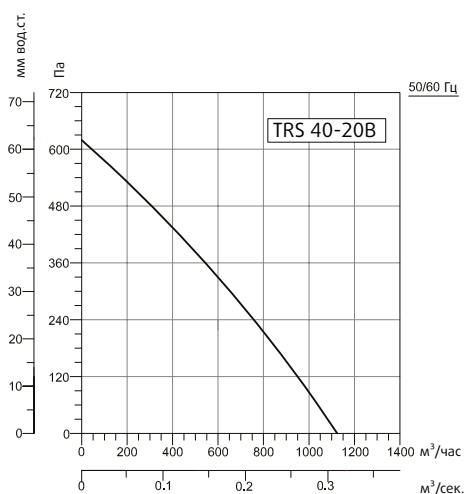

Частота, Гц	Общ	63	125	250	500	1000	2000	4000	8000
LwA, на входе	74	50	61	69	63	67	65	63	60
LwA, на выходе	78	51	61	70	69	70	73	67	69
LwA, к окружению	61	31	35	55	54	54	55	47	45

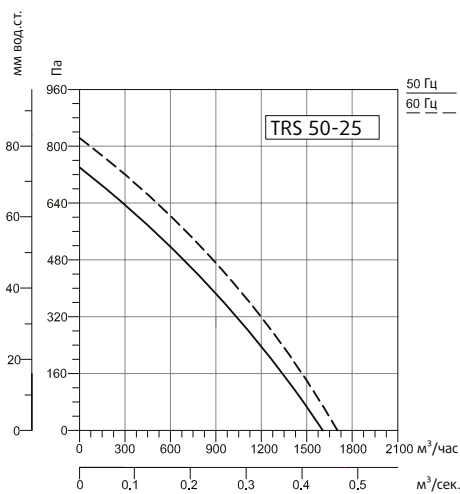

Частота, Гц	Общ	63	125	250	500	1000	2000	4000	8000
LwA, на входе	74	50	61	67	65	68	66	63	60
LwA, на выходе	78	51	61	69	71	71	73	67	70
LwA, к окружению	65	33	40	59	57	59	58	50	47

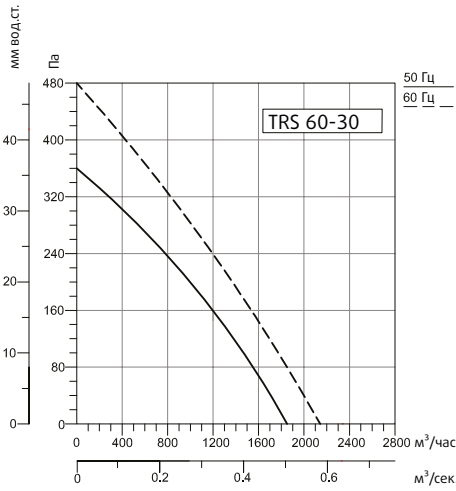

Частота, Гц	Общ	63	125	250	500	1000	2000	4000	8000
LwA, на входе	69	50	62	64	61	62	57	52	44
LwA, на выходе	72	49	60	65	68	65	63	58	46
LwA, к окружению	57	35	47	54	52	47	44	39	32

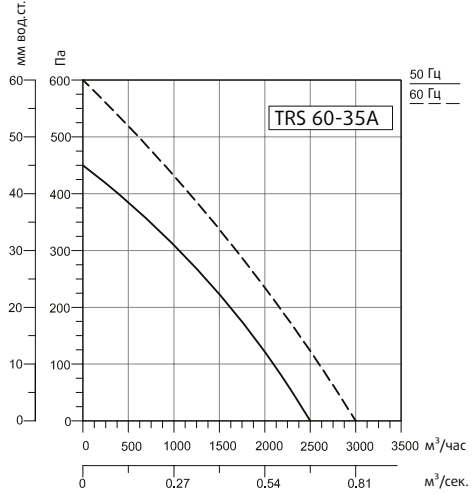

Частота, Гц	Общ	63	125	250	500	1000	2000	4000	8000
LwA, на входе	70	50	65	61	63	60	61	56	48
LwA, на выходе	76	54	72	68	69	68	67	62	54
LwA, к окружению	60	27	57	53	50	49	48	49	37

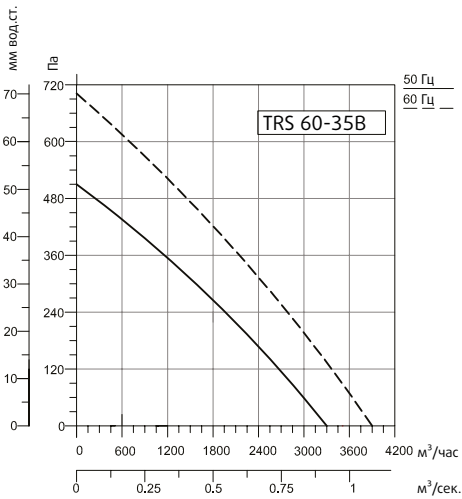

Частота, Гц	Общ	63	125	250	500	1000	2000	4000	8000
LwA, на входе	75	60	70	66	68	66	65	62	53
LwA, на выходе	80	60	71	72	74	73	71	67	58
LwA, к окружению	65	41	63	59	54	53	48	41	35

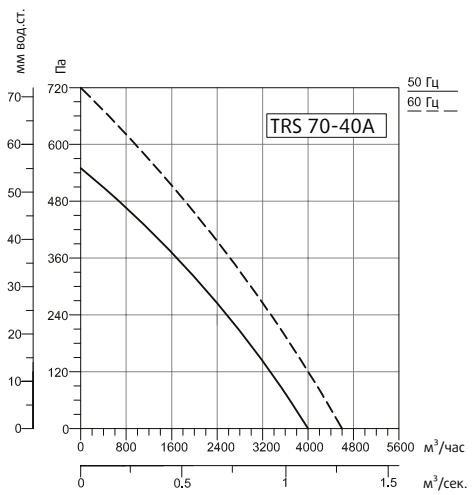

Частота, Гц	Общ	63	125	250	500	1000	2000	4000	8000
LwA, на входе	73	58	68	64	66	66	62	56	50
LwA, на выходе	77	62	68	70	71	71	69	61	55
LwA, к окружению	63	40	60	57	52	52	46	38	35

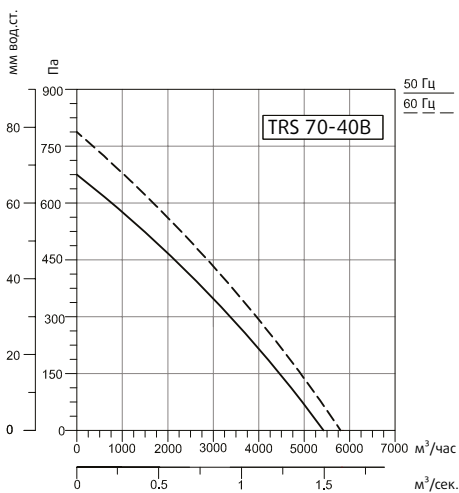

Частота, Гц	Общ	63	125	250	500	1000	2000	4000	8000
LwA, на входе	75	60	70	68	69	66	66	62	52
LwA, на выходе	79	60	71	71	73	74	71	38	55
LwA, к окружению	65	41	62	58	56	56	49	42	36

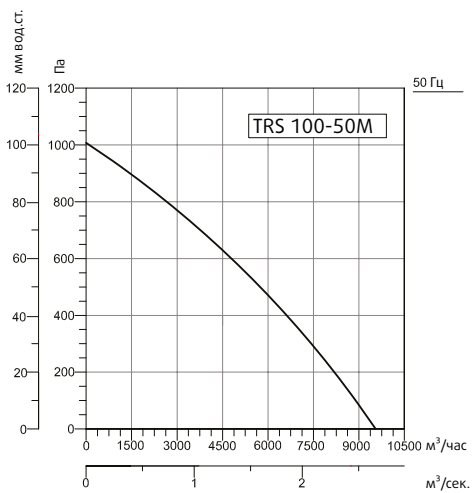

Частота, Гц	Общ	63	125	250	500	1000	2000	4000	8000
LwA, на входе	79	61	72	71	73	71	71	66	58
LwA, на выходе	84	66	75	76	77	79	75	70	61
LwA, к окружению	71	45	68	64	61	61	60	54	43

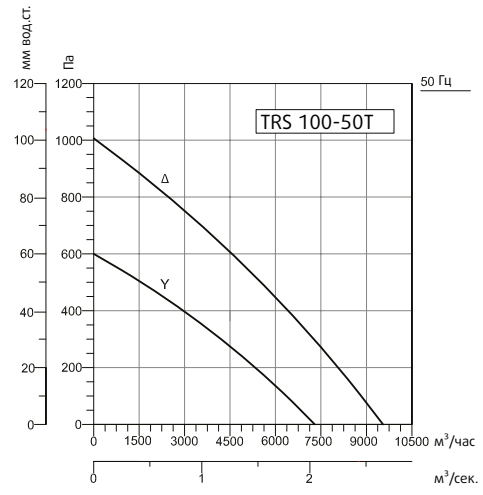
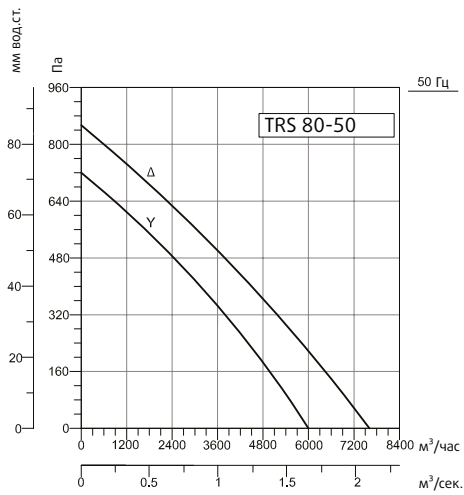

Частота, Гц	Общ	63	125	250	500	1000	2000	4000	8000
LwA, на входе	84	70	77	76	78	78	75	71	65
LwA, на выходе	89	71	80	81	82	83	80	74	65
LwA, к окружению	72	58	69	64	62	60	56	52	50

Частота, Гц	Общ	63	125	250	500	1000	2000	4000	8000
LwA, на входе	84	70	77	76	78	78	75	71	65
LwA, на выходе	89	71	80	81	82	83	80	74	65
LwA, к окружению	72	58	69	64	62	60	56	52	50



Прямоугольные канальные вентиляторы с назад загнутыми лопатками

TRS EC

Канальный вентилятор с электронно-коммутируемым двигателем EC представляет собой современное решение для эффективной вентиляции в различных применениях. Температура перемещаемого воздуха от -25°C до +50°C.



Корпус

Корпус прямоугольного канального вентилятора изготовлен из оцинкованной листовой стали.

Рабочее колесо

Рабочее колесо вентиляторов серии TRS EC выполнено из композитных материалов и имеет назад загнутые лопатки для обеспечения лучшей производительности и пониженного уровня шума при работе.

Двигатель

Вентилятор с электронно-коммутируемым двигателем EC представляет собой эффективное и надежное решение для обеспечения воздухообмена, создавая при работе минимальный уровень шума и обеспечивая возможность контроля скорости.

Контроль скорости

Возможно регулирование скорости с помощью потенциометра (доп. аксессуар) или по внешнему сигналу 0-10 вольт.

Преимущества

Вентилятор обладает легким доступом для монтажа и обслуживания благодаря откидной крышке.

Область применения

Вентилятор предназначен для использования в прямоугольных канальных воздуховодах. Канальные вентиляторы данного типа находят широкое применение в промышленности, строительстве, больницах, супермаркетах, офисах, ресторанах и других местах, где необходимо современное и энергоэффективное оборудование.

Размеры

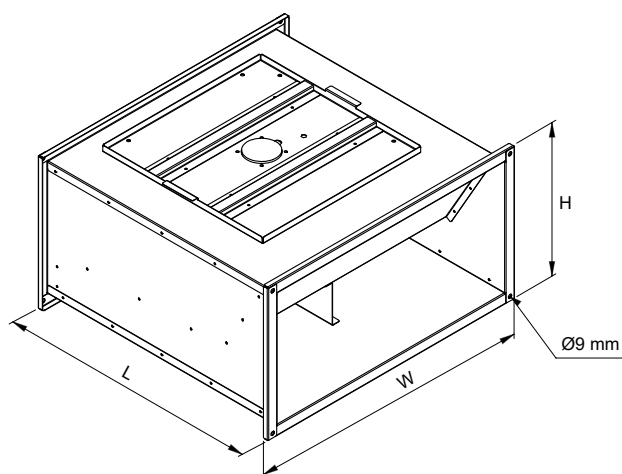

Модель	Ширина	Высота	Длина
TRS 400x200 EC	450	250	476
TRS 500x250 EC	550	300	586
TRS 500x300 EC	550	350	606
TRS 600x300 EC	650	350	606
TRS 700x400 EC	750	450	792
TRS 800x500 EC	850	550	930
TRS 900x500 EC	950	550	1000
TRS 1000x500 EC	1050	550	1002
TRS 1000x500 R EC	1050	550	1002

Размеры, мм

Технические параметры

Модель	Напряжение	Частота	Мощность вх.	Ток	Скорость	Вес	Производительность	Уровень шума*	Класс защиты
	В	Гц	Вт	(А)	обр/мин	кг	м³/час	дБ	IP
TRS 40-20 EC	230	50	80	0,75	3200	14	739	70	44
TRS 50-25 EC	230	50	170	1,40	2860	18	1266	71	44
TRS 50-30 EC	230	50	500	2,20	3740	20	2109	75	44
TRS 60-30 EC	230	50	500	2,20	2700	24	3316	85	44
TRS 70-40 EC	230	50	500	2,20	1850	45	4569	71	44
TRS 80-50 EC	230	50	500	2,20	1500	58	5606	80	44
TRS 90-50 EC	400	50	1320	2,10	2060	69	6693	66	44
TRS 100-50 R EC	400	50	1740	2,70	1790	85	9894	56	44
TRS 100-50 EC	400	50	3350	5,20	1890	90	15002	84	44

Рабочие характеристики

TRS 40-20 EC

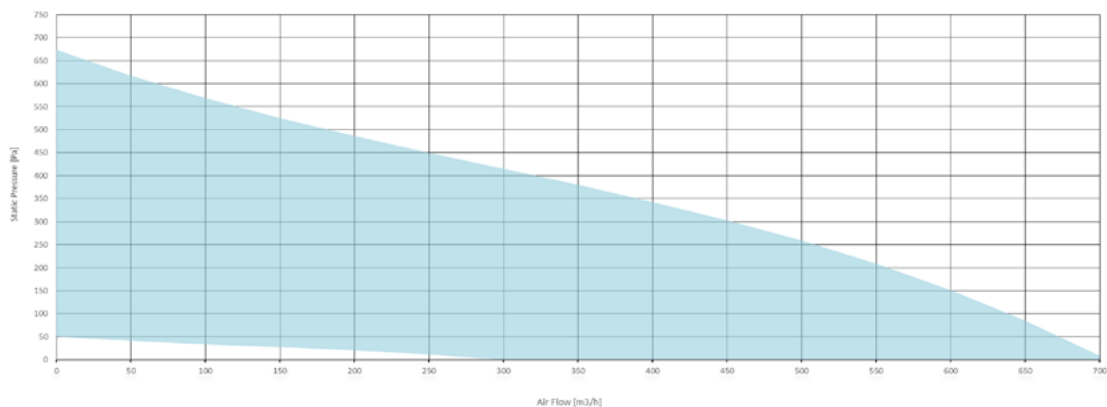

Частота, Гц	Общ	125 Hz	250 Hz	500 Hz	1000 Hz	2000 Hz	4000 Hz	8000 Hz	
LwA, на входе	65	44	55	60	60	58	53	46	dB(A)
LwA, на выходе	69	49	61	65	65	33	58	51	dB(A)
LwA, к окружению	70	52	61	62	68	59	60	48	dB(A)

TRS 50-25 EC

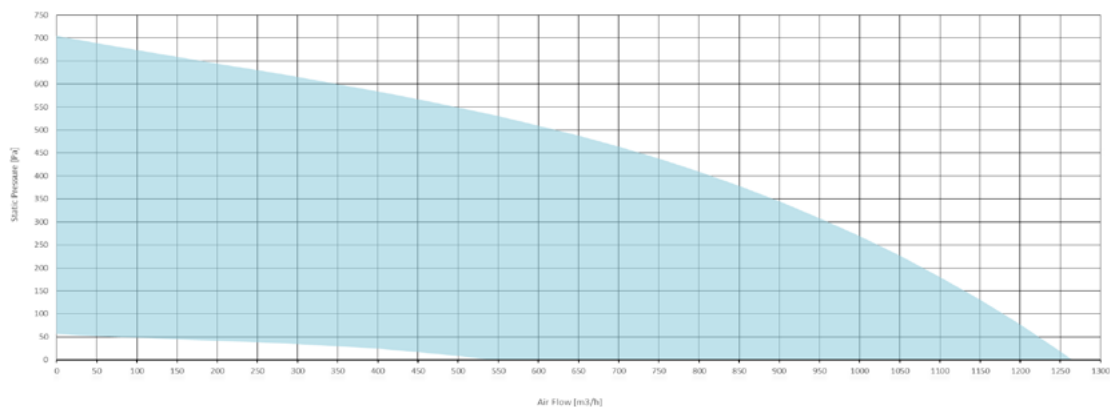

Частота, Гц	Общ	125 Hz	250 Hz	500 Hz	1000 Hz	2000 Hz	4000 Hz	8000 Hz	
LwA, на входе	66	41	53	57	59	60	58	58	dB(A)
LwA, на выходе	70	42	53	61	64	64	65	59	dB(A)
LwA, к окружению	71	45	58	60	66	61	67	60	dB(A)

TRS 50-30 EC

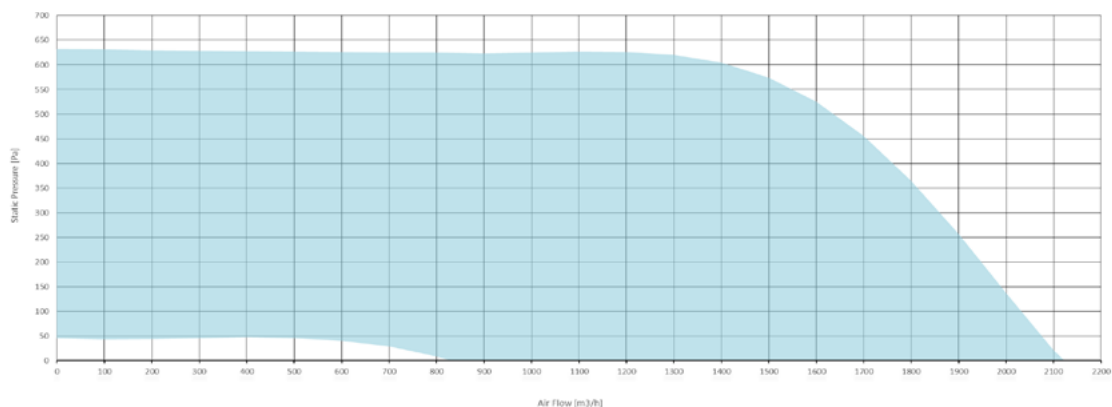

Частота, Гц	Общ	125 Hz	250 Hz	500 Hz	1000 Hz	2000 Hz	4000 Hz	8000 Hz	
LwA, на входе	66	50	61	61	58	58	56	48	dB(A)
LwA, на выходе	75	58	67	66	69	69	63	56	dB(A)
LwA, к окружению	75	61	66	64	74	59	65	50	dB(A)

TRS 60-30 EC

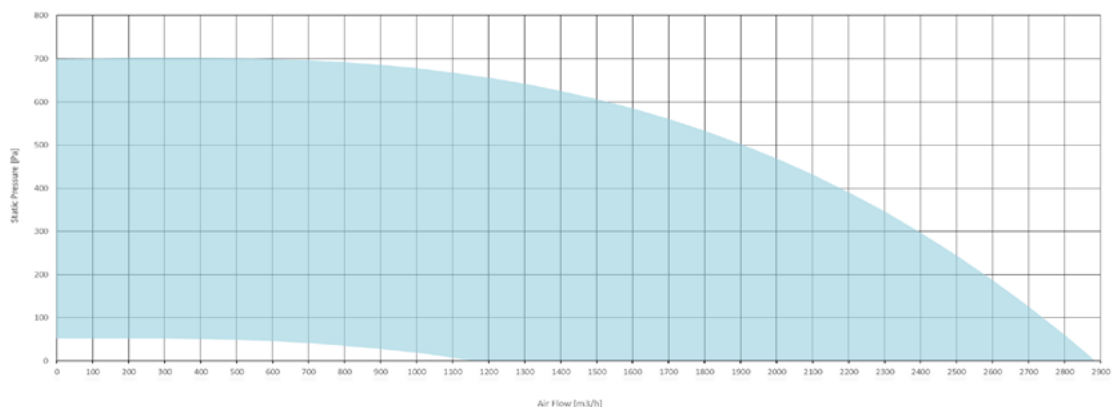

Частота, Гц	Общ	125 Hz	250 Hz	500 Hz	1000 Hz	2000 Hz	4000 Hz	8000 Hz	
LwA, на входе	78	57	72	71	68	72	69	59	dB(A)
LwA, на выходе	85	61	74	76	79	78	77	77	dB(A)
LwA, к окружению	85	64	78	73	80	80	79	62	dB(A)

TRS 70-40 EC

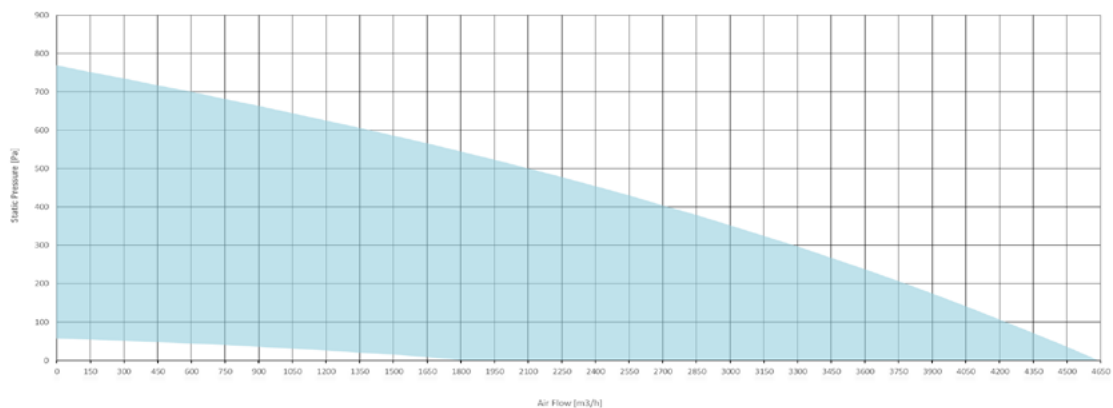

Частота, Гц	Общ	125 Hz	250 Hz	500 Hz	1000 Hz	2000 Hz	4000 Hz	8000 Hz	
LwA, на входе	64	47	56	56	57	56	57	54	dB(A)
LwA, на выходе	70	52	57	61	65	65	61	55	dB(A)
LwA, к окружению	71	56	61	60	68	60	65	58	dB(A)

TRS 80-50 EC

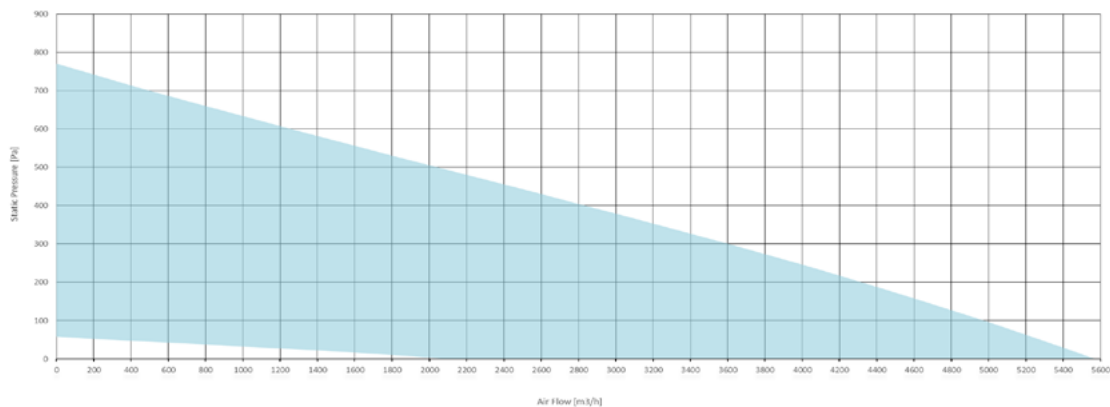

Частота, Гц	Общ	125 Hz	250 Hz	500 Hz	1000 Hz	2000 Hz	4000 Hz	8000 Hz	
LwA, на входе	75	70	67	68	66	64	59	49	dB(A)
LwA, на выходе	80	74	73	73	72	67	64	56	dB(A)
LwA, к окружению	75	61	66	64	74	59	65	50	dB(A)

TRS 90-50 EC

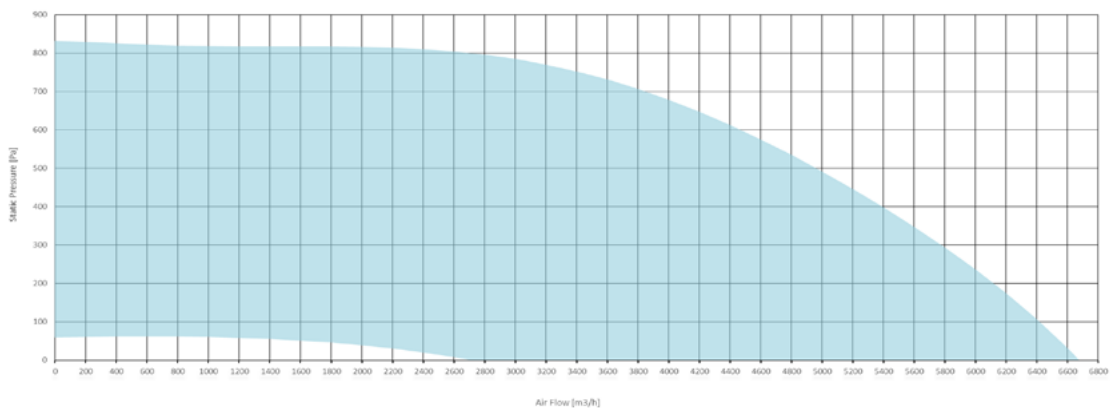

Частота, Гц	Общ	125 Hz	250 Hz	500 Hz	1000 Hz	2000 Hz	4000 Hz	8000 Hz	
LwA, на входе	61	44	54	53	57	54	51	39	dB(A)
LwA, на выходе	66	45	52	57	62	61	56	45	dB(A)
LwA, к окружению	66	48	60	55	63	56	58	42	dB(A)

TRS 100-50 R EC

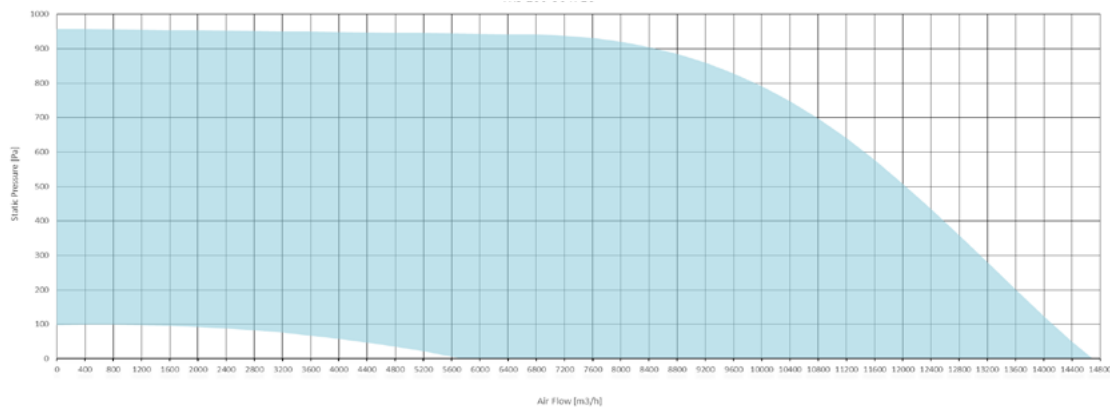

Частота, Гц	Общ	125 Hz	250 Hz	500 Hz	1000 Hz	2000 Hz	4000 Hz	8000 Hz	
LwA, на входе	80	59	69	72	75	73	72	67	dB(A)
LwA, на выходе	85	64	73	76	80	78	77	71	dB(A)
LwA, к окружению	84	67	75	74	81	74	79	69	dB(A)

TRS 100-50 EC

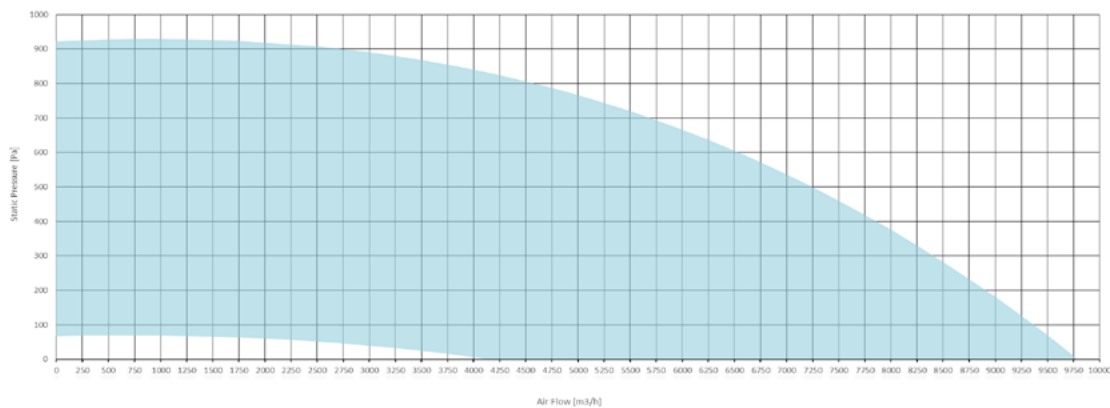

Частота, Гц	Общ	125 Hz	250 Hz	500 Hz	1000 Hz	2000 Hz	4000 Hz	8000 Hz	
LwA, на входе	80	59	69	72	75	73	72	67	dB(A)
LwA, на выходе	85	64	73	76	80	78	77	71	dB(A)
LwA, к окружению	84	67	75	74	81	74	79	69	dB(A)



Квадратные каналные вентиляторы с назад загнутыми лопатками

ТМВ

Корпус квадратного вентилятора изготовлен из оцинкованной листовой стали с теплоизоляцией и звукоизоляцией. Рабочее колесо вентилятора ТМВ 400 изготовлено из коррозионностойкой стали. Рабочее колесо серии ТМВ 450-500-560 изготовлено из алюминиевого листа. Вся серия имеет рабочее колесо с назад загнутыми лопатками и двигатель с внешним ротором. Температура перемещаемого воздуха до 40°C.



Дополнительные принадлежности



TRB
Нагреватель
Стр. 85



LDR
Шумоглушитель
Стр. 87

Структура рабочего колеса

Лопатки рабочего колеса вентилятора обладают высокими аэродинамическими характеристиками благодаря чему обеспечивается равномерный поток воздуха. Рабочее колесо вентилятора ТМВ — с назад загнутыми лопатками.

Преимущества

Легкое обслуживание вентилятора достигается благодаря наличию сервисной дверцы. Низкий уровень шума при работе вентилятора. Благодаря съемным панелям направление потока воздуха можно изменить по месту.

Контроль скорости

Скорость двигателя возможно изменять посредством дополнительного регулятора скорости. Для однофазных электродвигателей регулирование скорости возможно с помощью регулятора напряжения. Для трехфазных электродвигателей регулирование скорости возможно с помощью преобразователя частоты.

Область использования

Предназначены для применения в канальных системах вентиляции помещений различного назначения, например, лечебных учреждениях, торговых пассажах, супермаркетах, учебных заведениях и т.п.

Размеры

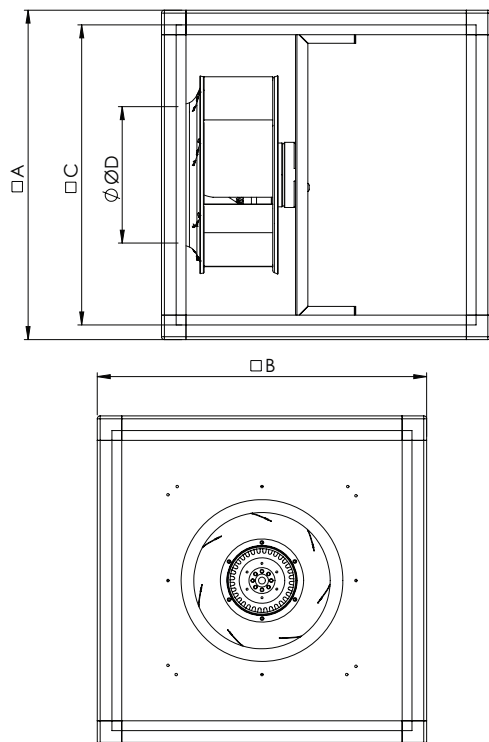

Тип	A	B	C	D
ТМВ 400 М	670	670	610	270
ТМВ 450 М	670	670	610	283
ТМВ 500 Т	670	670	610	344
ТМВ 560 Т	800	800	740	382

Размеры, мм

Технические параметры

Тип	Напря- жение	Частота	Мощность вх.	Ток	Кон- ден- сатор	Скорость	Произво- дитель- ность	Уровень шума*	Класс изоля- ции	Класс защиты	Вес
	В	Гц	Вт	(А)	МкФ	обр/мин	м3/час	дБ		IP	кг
TMB 400 M	230	50/60	310/460	1,4/2	10	1400/1600	4200/4800	45	F	44	36
TMB 450 M	230	50/60	480/745	2,5/3,5	10	1400/1550	5500/6000	48	F	44	40
TMB 500 T	380 Δ/λ	50	960/530	2/1,1	-	1335/1050	7800/6100	52	F	44	51
TMB 560 T	380 Δ/λ	50	1400/900	2,7/1,7	-	1250/950	9800/7450	55	F	44	68

Уровень шума был измерен на расстоянии 3 м в условиях помещения

Рабочие характеристики

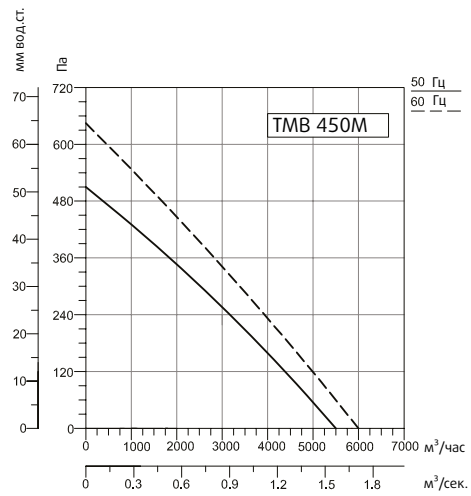
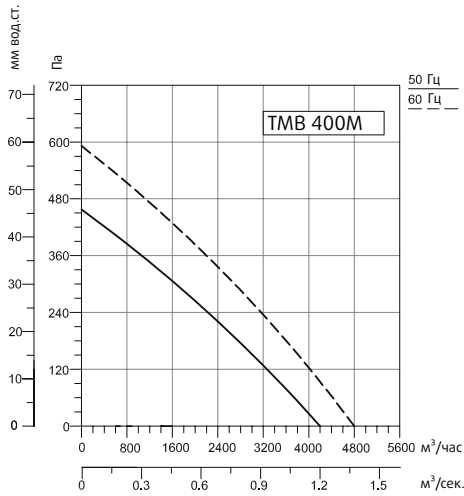

Частота, Гц	Общ	63	125	250	500	1000	2000	4000	8000
LwA, на входе	67	37	55	53	59	63	61	54	49
LwA, на выходе	68	38	56	55	60	64	62	56	51
LwA, к окружению	52	18	43	44	43	48	46	38	33

Частота, Гц	Общ	63	125	250	500	1000	2000	4000	8000
LwA, на входе	72	42	57	58	64	66	67	61	54
LwA, на выходе	74	46	58	59	65	70	69	63	55
LwA, к окружению	55	22	46	47	46	51	49	41	38

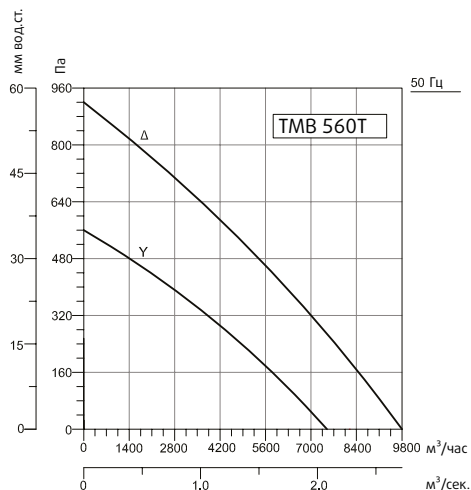
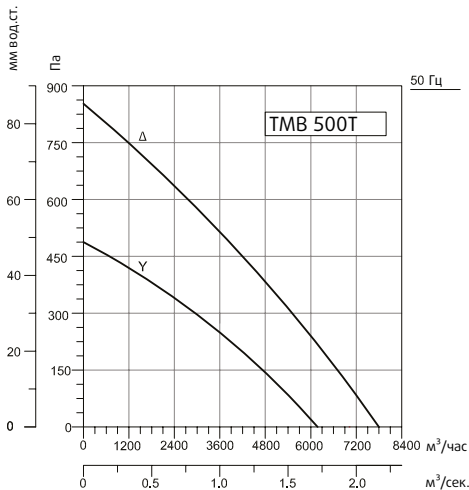

Частота, Гц	Общ	63	125	250	500	1000	2000	4000	8000
LwA, на входе	79	48	64	64	69	74	75	71	62
LwA, на выходе	81	49	65	66	71	76	76	73	64
LwA, к окружению	59	24	50	50	51	54	50	45	39

Частота, Гц	Общ	63	125	250	500	1000	2000	4000	8000
LwA, на входе	78	65	68	71	73	72	69	65	58
LwA, на выходе	80	67	68	74	75	74	70	66	60
LwA, к окружению	63	50	52	57	58	56	54	50	40



Крышные вентиляторы

Крышные вентиляторы Sysimple с горизонтальным и вертикальным выбросом рассчитаны на вытяжку отработанного воздуха из зданий разных типов. Вентиляторы поставляются с одно- или трехфазными электродвигателями. Это позволяет использовать крышные модели при монтаже вентиляционных систем в помещениях различного внутреннего объема, конфигурации и с заявленным электрическим напряжением.



TDHS

38



Крышные вентиляторы с горизонтальным выбросом воздуха с назад загнутыми лопатками

TDVC-EC

45



Крышные вентиляторы с горизонтальным выбросом воздуха с назад загнутыми лопатками

TDVS

42



Крышные вентиляторы с вертикальным выбросом воздуха с назад загнутыми лопатками

TDVN

50



Термостойкие крышные вентиляторы с вертикальным выбросом воздуха

Крышные вентиляторы с горизонтальным выбросом воздуха с назад загнутыми лопатками

TDHS

Крышные вентиляторы TDHS относятся к моделям с горизонтальным выбросом воздуха. Корпус вентилятора изготовлен из листовой стали, с дополнительным защитным покрытием, выполненным с использованием технологии порошкового напыления. Рабочее колесо изготавливается из алюминия (модели TDHS 450, 500, 560) или оцинкованной стали (модели TDHS 160-400).



Дополнительные принадлежности



TRE
Регулятор скорости
Стр. 84

Рабочее колесо

Лопатки рабочего колеса вентилятора обладают высокими аэродинамическими характеристиками благодаря чему обеспечивается равномерный поток воздуха. Рабочее колесо вентилятора TDHS — с назад загнутыми лопатками.

Преимущества

Небольшой общий вес вентилятора облегчает процесс монтажа. Высокие аэродинамические характеристики лопастей позволяют снизить до минимального уровень шума работающего устройства.

Контроль скорости

Скорость двигателя возможно изменять посредством дополнительного регулятора скорости. Для однофазных электродвигателей регулирование скорости возможно регулятором напряжения. Для трехфазных электродвигателей регулирование скорости возможно с помощью преобразователя частоты.

Область использования

Линейка вентиляторов TDHS предназначена для использования в системах вентиляции на промышленных объектах, объектах коммерческой недвижимости, в общественных и жилых комплексах. Преимуществом конструкции вентиляторов является возможность эффективной функциональности при обслуживании помещений с большим внутренним объемом. Монтаж конструкции совместно с системой вентиляционных каналов зданий и помещений обеспечивает создание циркуляционного воздушного потока, способствующего отводу загрязнённых воздушных масс и притоку свежего воздуха.

Размеры

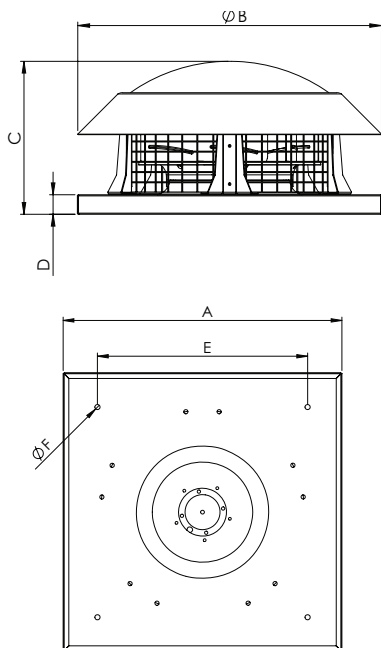

Тип	A	B	C	D	E	F
TDHS 160	252	260	140	25	210	6
TDHS 180	252	260	140	25	210	6
TDHS 225	336	386	212	35	274	11
TDHS 250	370	386	225	35	290	11
TDHS 315	454	443	293	40	333	11
TDHS 355	595	595	285	40	450	11
TDHS 400	595	685	355	40	450	12
TDHS 450	664	685	400	40	450	12
TDHS 500	798	824	385	40	600	12
TDHS 560	798	824	400	40	600	12

Размеры, мм

Технические параметры

Тип	Напря- жение	Частота	Мощность вх.	Ток	Кон- ден- сатор	Скорость	Произво- дитель- ность	Уровень шума*	Класс изоля- ции	Класс защиты	Вес
	В	Гц	Вт	(А)	МкФ	обр/мин	м ³ /час	дБ		IP	кг
TDHS 160	230	50/60	60	0,3	2	2600/3000	346/400	44-36	В	44	3,5
TDHS 180	230	50/60	70/90	0,35/0,43	2,5	2500/2750	460/500	49-41	В	44	3,7
TDHS 225	230	50/60	80/100	0,40/0,50	3	2750/3100	902/1020	50-42	В	44	7
TDHS 250	230	50/60	125/175	0,61/0,91	6	2800/3180	1212/1375	52-44	В	44	8
TDHS 315	230	50/60	130/150	0,8	6	1450/1740	2000/2400	47-39	F	44	12,8
TDHS 355	230	50/60	200/245	1,05	6	1400/1680	2900/3500	46-38	F	44	18
TDHS 400	230	50/60	310/460	1,56/2,27	10	1380/1560	4100/4600	51-43	F	44	22
TDHS 450	230	50/60	430/655	2,2/3,2	10	1370/1525	5400/6000	52-44	F	44	28
TDHS 500	380 Δ/Y	50	840/580	1,95/1,12	-	1360/1100	7600/6150	54-46	F	44	45,5
TDHS 560	380 Δ/Y	50	1440/840	2,8/1,6	-	1300/950	9800/7150	66-58	F	44	48

Уровень шума был измерен на расстоянии 3 м в условиях помещения

Рабочие характеристики

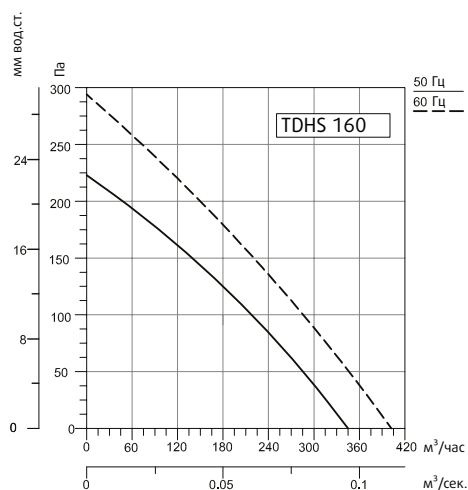

Частота, Гц	Общ	63	125	250	500	1000	2000	4000	8000
LwA, на входе	66	37	55	59	61	60	57	52	45
LwA, к окружению	67	38	56	60	62	61	58	53	46

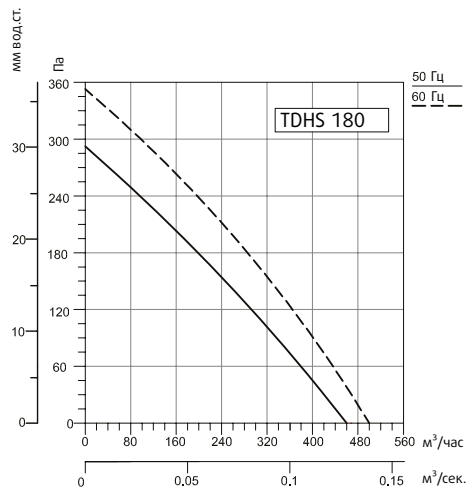

Частота, Гц	Общ	63	125	250	500	1000	2000	4000	8000
LwA, на входе	70	41	59	63	65	64	61	56	49
LwA, к окружению	71	42	60	64	66	65	62	57	50

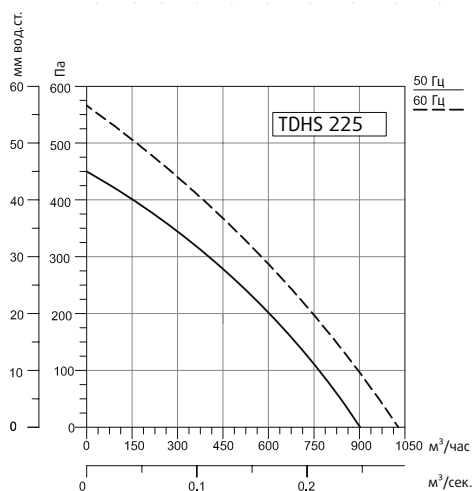

Частота, Гц	Общ	63	125	250	500	1000	2000	4000	8000
LwA, на входе	72	43	61	65	67	66	63	58	51
LwA, к окружению	73	44	60	66	68	67	64	59	52

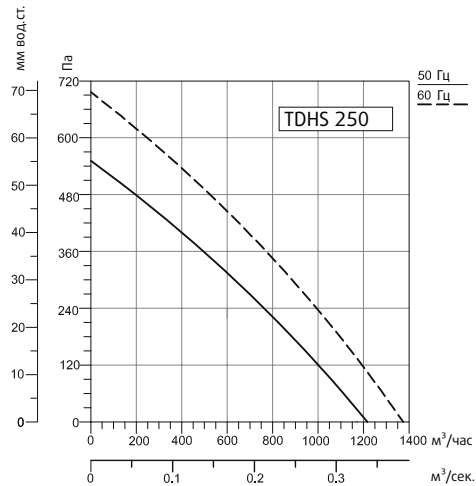

Частота, Гц	Общ	63	125	250	500	1000	2000	4000	8000
LwA, на входе	74	45	63	67	69	68	65	60	53
LwA, к окружению	75	46	62	68	70	69	66	61	54

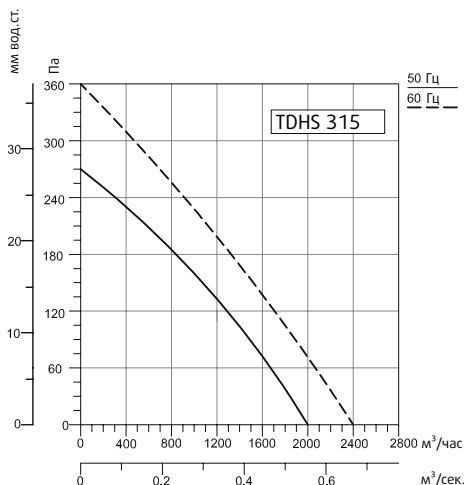

Частота, Гц	Общ	63	125	250	500	1000	2000	4000	8000
LwA, на входе	68	55	57	61	63	62	59	54	47
LwA, к окружению	70	57	59	63	65	64	61	56	49

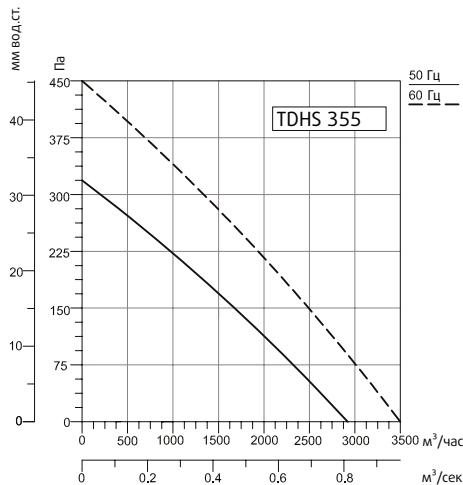

Частота, Гц	Общ	63	125	250	500	1000	2000	4000	8000
LwA, на входе	67	54	56	60	62	61	58	53	46
LwA, к окружению	69	56	58	62	64	63	60	55	48

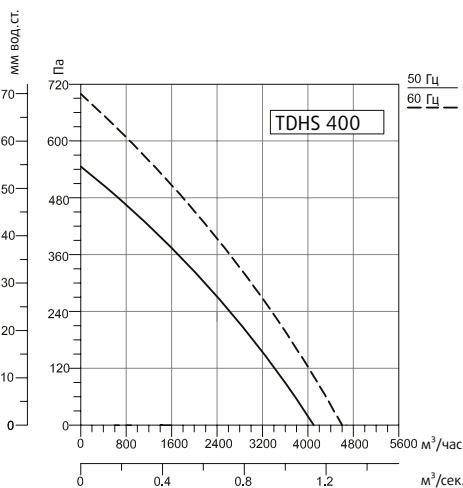

Частота, Гц	Общ	63	125	250	500	1000	2000	4000	8000
LwA, на входе	75	46	62	70	65	71	58	54	51
LwA, к окружению	74	47	67	66	70	68	61	56	52

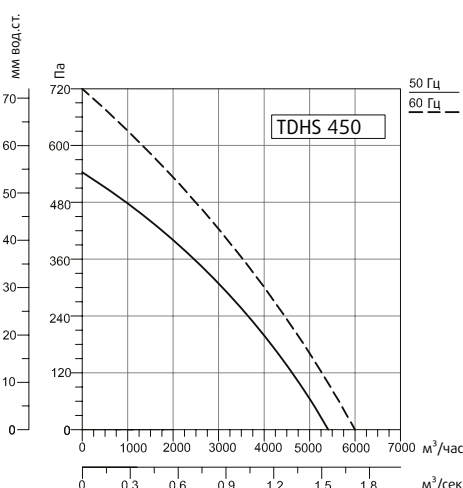

Частота, Гц	Общ	63	125	250	500	1000	2000	4000	8000
LwA, на входе	70	43	58	65	64	61	59	54	55
LwA, к окружению	75	45	64	66	70	69	64	59	57

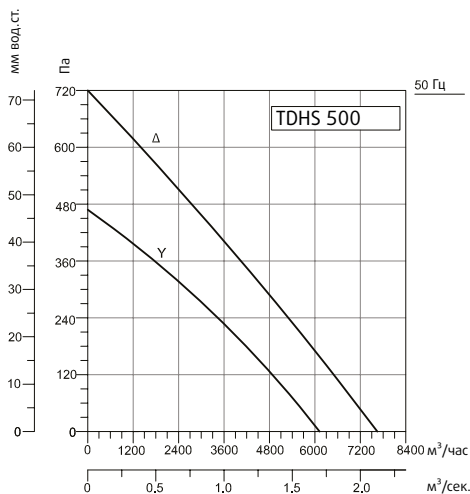

Частота, Гц	Общ	63	125	250	500	1000	2000	4000	8000
LwA, на входе	75	48	62	72	70	66	63	58	56
LwA, к окружению	77	46	64	68	73	70	68	61	57

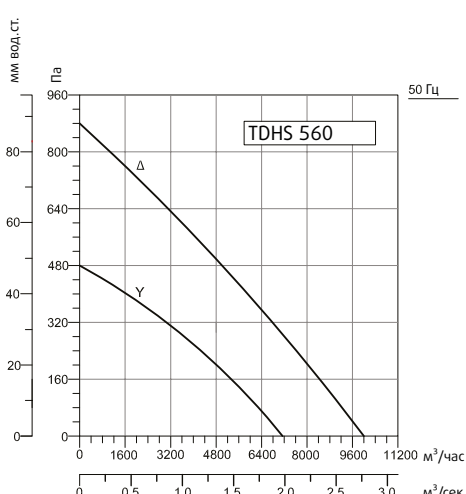

Частота, Гц	Общ	63	125	250	500	1000	2000	4000	8000
LwA, на входе	85	58	74	78	80	79	75	70	63
LwA, к окружению	87	58	75	79	81	82	78	72	65



Крышные вентиляторы с вертикальным выбросом воздуха с назад загнутыми лопатками

TDVS

Крышные вентиляторы TDVS относятся к моделям крышных центробежных вентиляторов с вертикальным выбросом воздуха. Корпус вентилятора выполнен из листовой стали. Рабочее колесо изготавливается из алюминия (модели TDVS 450, 500, 560) или оцинкованной стали (модели TDVS 225-400). Обеспечивает перемещение воздуха с температурой не выше 40°C.



Дополнительные принадлежности



TRE
Регулятор скорости
Стр. 84

Структура рабочего колеса

Лопатки рабочего колеса вентилятора обладают высокими аэродинамическими характеристиками благодаря чему обеспечивается равномерный поток воздуха. Рабочее колесо вентилятора TDVS — с назад загнутыми лопатками.

Преимущества

Идеален для эффективного вертикального выброса воздуха изнутри помещения наружу. Высокие аэродинамические характеристики лопастей позволяют снизить до минимального уровень шума работающего устройства. Возможно регулирование скорости вентилятора с помощью дополнительных аксессуаров. Защищен от попадания дождевой воды.

Контроль скорости

Скорость двигателя возможно изменять посредством дополнительного регулятора скорости. Для однофазных электродвигателей регулирование скорости возможно регулятором напряжения. Для трехфазных электродвигателей регулирование скорости возможно с помощью преобразователя частоты.

Область использования

Вертикальный способ отвода воздуха увеличивает производительность данного оборудования по сравнению с вентиляторами с горизонтальным отводом, имеющего сопоставимые технические параметры (мощность двигателя, частота вращения, габариты). Это позволяет использовать данные модели при монтаже вентиляционных систем в помещениях различного внутреннего объема и конфигурации. Применяется в промышленных объектах, общественных зданиях и комплексах, коммерческих и жилых комплексах, помещениях жилого типа.

Размеры

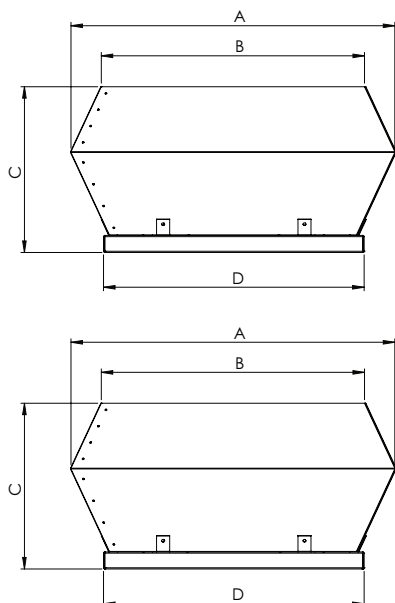

ТИП	A	B	C	D	E	F	G
TDVS 225	350	295	190	335	146	245	10
TDVS 315	552	450	330	505	185	450	10
TDVS 355	745	607	385	595	234	450	10
TDVS 400	745	607	385	595	270	450	10
TDVS 450	900	742	512	665	282	535	10
TDVS 500	900	742	512	665	320	535	12
TDVS 560	1190	955	595	946	360	740	12

Размеры, мм

Технические параметры

Тип	Напря- жение	Частота	Мощность вх.	Ток	Кон- ден- сатор	Скорость	Произво- дитель- ность	Уровень шума*	Класс изоля- ции	Класс защиты	Вес
	В	Гц	Вт	(А)	МкФ	обр/мин	м ³ /час	дБ		IP	кг
TDVS 225	230	50/60	160/220	0,71/0,99	6	2650	850	43-35	B	44	7
TDVS 315	230	50/60	150/175	0,92/0,85	6	1450/1725	1900/2260	45-37	F	44	22
TDVS 355	230	50/60	200/255	1,1/1,25	8	1400/1600	2850/3250	46-38	F	44	34
TDVS 400	230	50/60	310/460	1,56/2,27	10	1380/1560	4000/4521	47-39	F	44	39
TDVS 450	230	50/60	425/630	2,17/3,15	10	1390/1550	5400/6000	50-42	F	44	51
TDVS 500	380 Δ/Y	50	960/620	2/1,1	-	1400/1050	7600/5700	52-44	F	44	60
TDVS 560	380 Δ/Y	50	1515/870	2,9/1,7	-	1250/950	9600/7300	60-52	F	44	99

Уровень шума был измерен на расстоянии 3 м в условиях помещения

Рабочие характеристики

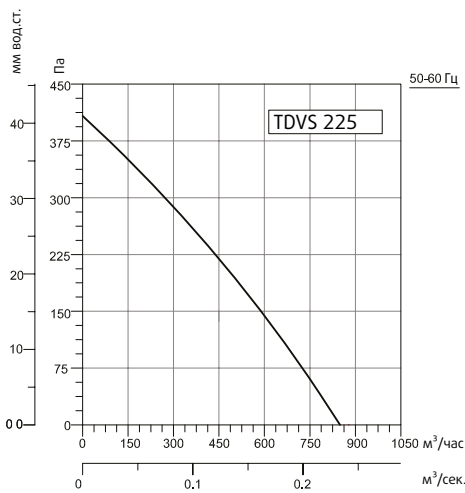

Частота, Гц	Общ	63	125	250	500	1000	2000	4000	8000
LwA, на входе	65	36	54	58	60	59	56	51	44
LwA, к окружению	66	37	53	59	61	60	57	52	45

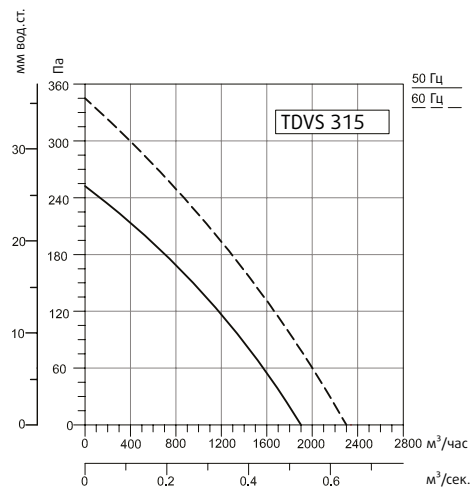

Частота, Гц	Общ	63	125	250	500	1000	2000	4000	8000
LwA, на входе	68	55	57	61	63	62	59	54	47
LwA, к окружению	70	57	59	63	65	64	61	56	49

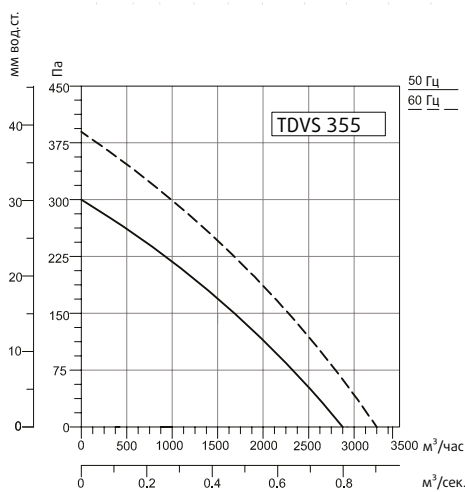

Частота, Гц	Общ	63	125	250	500	1000	2000	4000	8000
LwA, на входе	67	54	56	60	62	61	58	53	46
LwA, к окружению	69	56	58	62	64	63	60	55	48

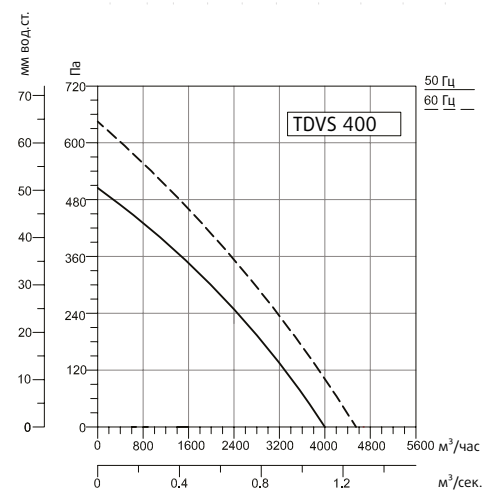

Частота, Гц	Общ	63	125	250	500	1000	2000	4000	8000
LwA, на входе	71	39	58	66	61	67	54	50	47
LwA, к окружению	70	43	63	62	66	64	57	52	48

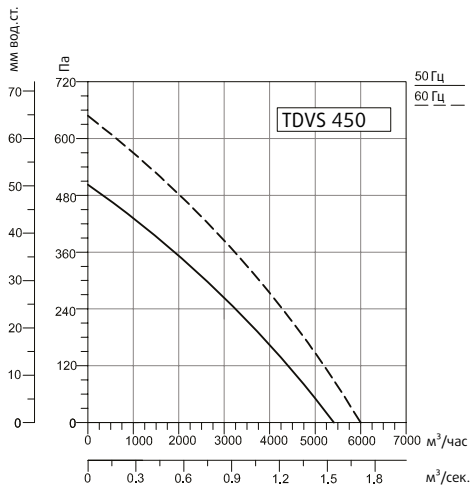

Частота, Гц	Общ	63	125	250	500	1000	2000	4000	8000	
LwA, на входе	68	51	56	63	62	59	57	52	53	dB(A)
LwA, к окружению	73	43	62	64	68	67	62	57	55	dB(A)

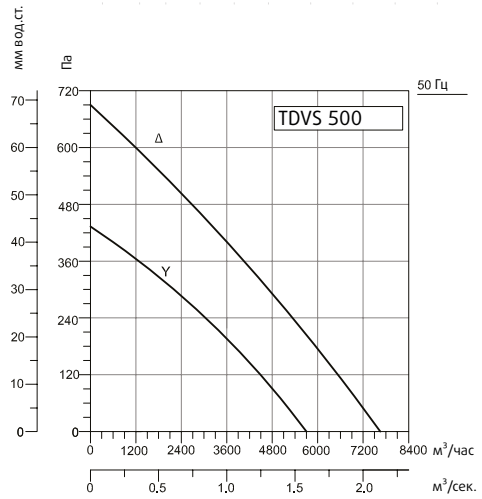

Частота, Гц	Общ	63	125	250	500	1000	2000	4000	8000	
LwA, на входе	73	46	60	70	68	64	61	56	54	dB(A)
LwA, к окружению	75	44	62	66	71	68	66	59	55	dB(A)

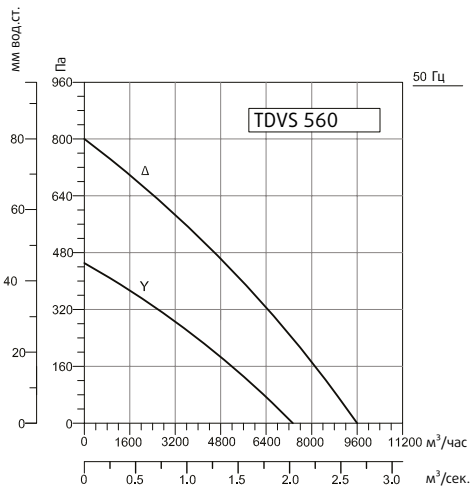

Частота, Гц	Общ	63	125	250	500	1000	2000	4000	8000	
LwA, на входе	81	54	70	74	76	75	71	66	59	dB(A)
LwA, к окружению	83	54	71	75	77	78	74	68	61	dB(A)

Крышные вентиляторы с вертикальным выбросом воздуха с назад загнутыми лопатками

TDVC EC

Крышный вентилятор с вертикальным выбросом воздуха TDVC EC укомплектован электронно-коммутируемым двигателем EC и представляет собой современное решение для эффективной вентиляции в различных применениях. Корпус вентилятора выполнен из листового алюминия.

Температура перемещаемого воздуха от -25°C до $+50^{\circ}\text{C}$.



Корпус

Корпус крышного вентилятора TDVC EC изготовлен из алюминия, что благоприятно сказывается на устойчивости к коррозии.

Рабочее колесо

Рабочее колесо вентиляторов серии TDVC EC выполнено из композитных материалов и имеет назад загнутые лопатки для обеспечения лучшей производительности и пониженного уровня шума при работе.

Двигатель

Вентилятор с электронно-коммутируемым двигателем EC представляет собой эффективное и надежное решение для обеспечения воздухообмена, создавая при работе минимальный уровень шума и обеспечивая возможность контроля скорости.

Контроль скорости

Возможно регулирование скорости с помощью потенциометра (доп. аксессуар) или по внешнему сигналу 0-10 вольт.

Преимущества

Вентилятор обладает легким доступом для монтажа и обслуживания благодаря откидной крышке.

Область применения

Вертикальный способ отвода воздуха увеличивает производительность данного оборудования по сравнению с вентиляторами с горизонтальным отводом, имеющего сопоставимые технические параметры (мощность двигателя, частота вращения, габариты). Это позволяет использовать данные модели при монтаже вентиляционных систем на кровле зданий различного внутреннего объема и конфигурации. Применяется в промышленных объектах, общественных зданиях и комплексах, коммерческих и жилых комплексах, помещениях жилого типа, где необходимо современное и энергоэффективное оборудование.

Размеры

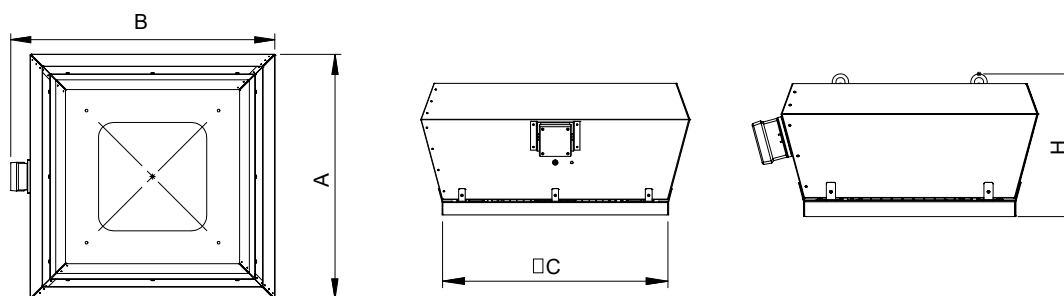

Модель	A	B	C	H
TDVC 190 EC	414	478	345	218
TDVC 225 EC	524	588	439	283
TDVC 250 EC	589	651	485	333
TDVC 280 R EC	613	695	500	363
TDVC 355 EC	704	768	581	392
TDVC 400 V1 EC	759	823	630	393
TDVC 400 V3 EC	719	784	607	373
TDVC 500 EC	905	970	762	473
TDVC 500 R EC	955	1020	809	483

Размеры, мм

Технические параметры

Модель	Напря- жение	Частота	Мощность вх.	Ток	Скорость	Вес	Производитель- ность	Уровень шума*	Класс защиты
	В	Гц	Вт	(А)	обр/мин	кг	м³/час	дБ	IP
TDVC 190 EC	230	50	80	0,75	3200	13	739	51	44
TDVC 225 EC	230	50	170	1,40	2860	14	1266	59	44
TDVC 250 EC	230	50	500	2,20	3740	19	2109	68	44
TDVC 280 R EC	230	50	500	2,20	2700	22	2900	77	44
TDVC 355 EC	230	50	500	2,20	1850	36	4569	55	44
TDVC 400 V1 EC	230	50	500	2,20	1500	40	5544	56	44
TDVC 400 V3 EC	400	50	1320	2,10	2060	45	6693	45	44
TDVC 500 EC	400	50	1740	2,70	1790	54	9894	32	44
TDVC 500 R EC	400	50	3350	5,20	1890	64	14591	71	44

Уровень шума был измерен на расстоянии 3 м в условиях помещения

Рабочие характеристики

TDVC 190 EC

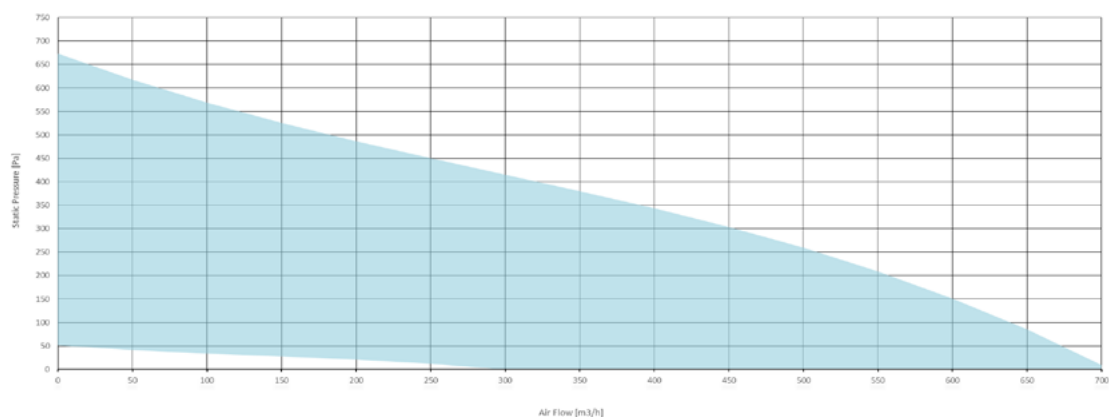

Частота, Гц	Общ	125 Hz	250 Hz	500 Hz	1000 Hz	2000 Hz	4000 Hz	8000 Hz	
LwA, на входе	65	44	55	60	60	58	53	46	dB(A)
LwA, на выходе	69	49	61	65	65	33	58	51	dB(A)

TDVC 225 EC

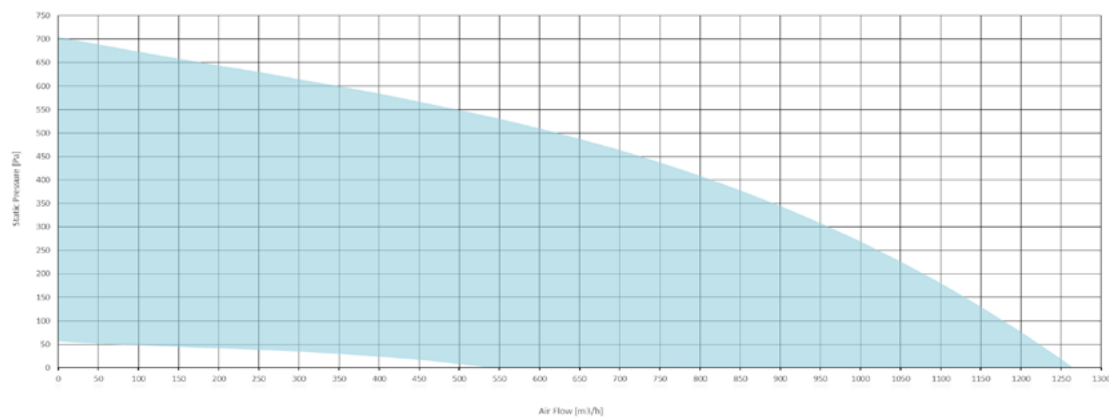

Частота, Гц	Общ	125 Hz	250 Hz	500 Hz	1000 Hz	2000 Hz	4000 Hz	8000 Hz	
LwA, на входе	66	41	53	57	59	60	58	58	dB(A)
LwA, на выходе	70	42	53	61	64	64	65	59	dB(A)

TDVC 250 EC

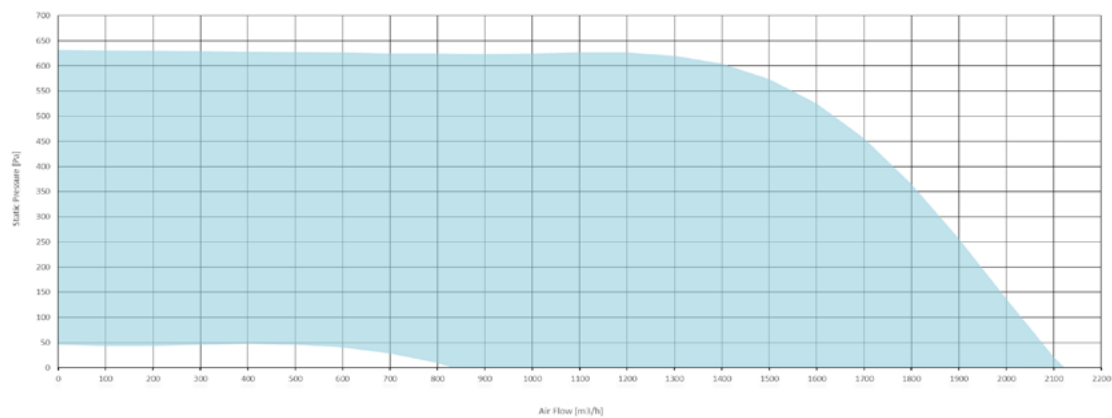

Частота, Гц	Общ	125 Hz	250 Hz	500 Hz	1000 Hz	2000 Hz	4000 Hz	8000 Hz	
LwA, на входе	76	55	67	72	68	69	67	62	dB(A)
LwA, на выходе	82	58	70	73	77	76	76	68	dB(A)

TDVC 280 EC

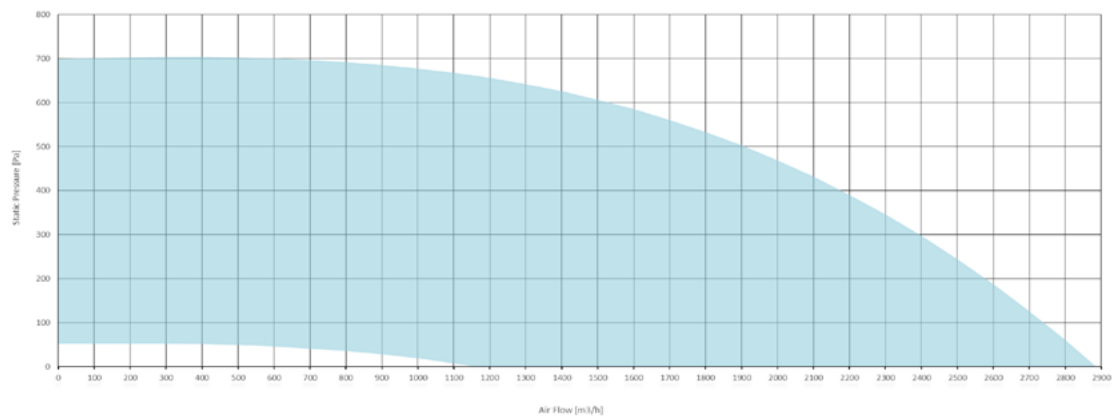

Частота, Гц	Общ	125 Hz	250 Hz	500 Hz	1000 Hz	2000 Hz	4000 Hz	8000 Hz	
LwA, на входе	76	55	67	72	68	69	67	62	dB(A)
LwA, на выходе	82	58	70	73	77	76	76	68	dB(A)

TDVC 355 EC

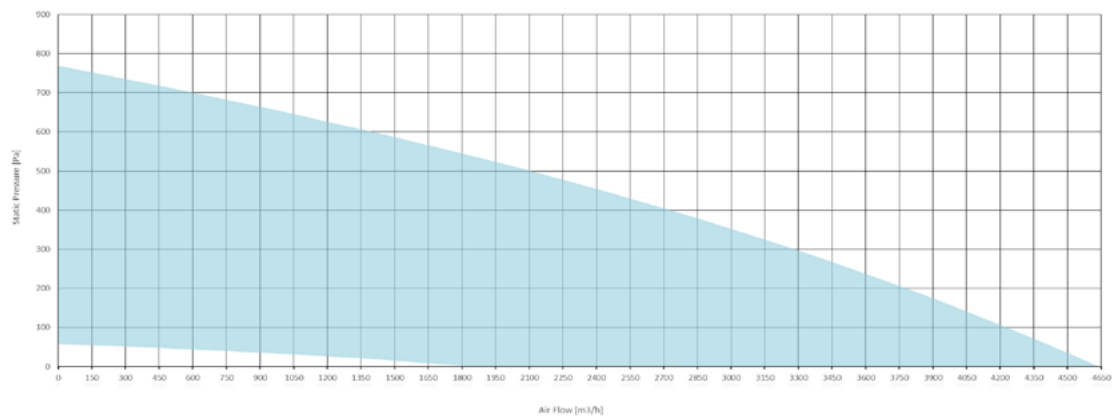

Частота, Гц	Общ	125 Hz	250 Hz	500 Hz	1000 Hz	2000 Hz	4000 Hz	8000 Hz	
LwA, на входе	64	47	56	56	57	56	57	54	dB(A)
LwA, на выходе	70	52	57	61	65	65	61	55	dB(A)

TDVC 400 V1 EC

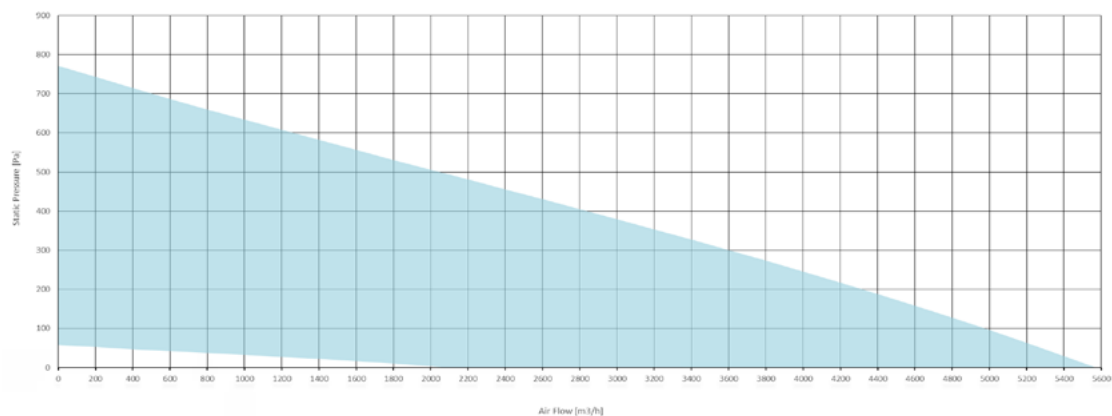

Частота, Гц	Общ	125 Hz	250 Hz	500 Hz	1000 Hz	2000 Hz	4000 Hz	8000 Hz	
LwA, на входе	75	70	67	68	66	64	59	49	dB(A)
LwA, на выходе	80	74	73	73	72	67	64	56	dB(A)

TDVC 400 V3 EC

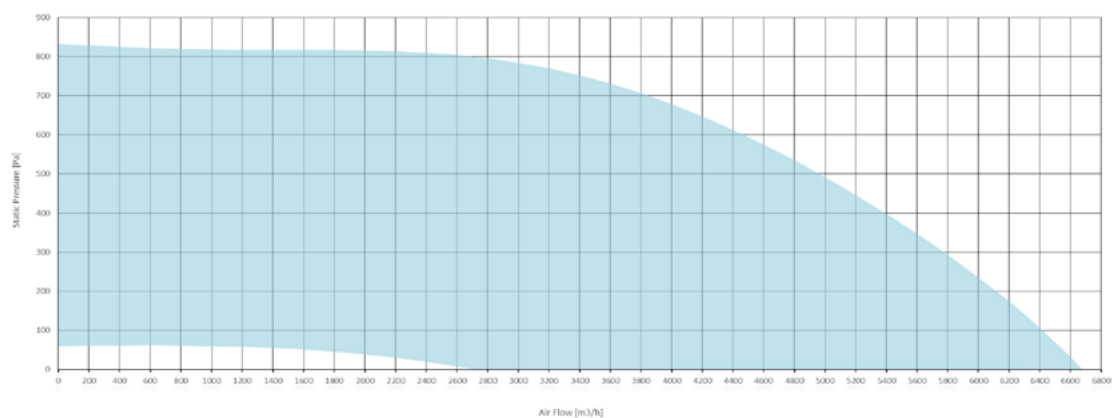

Частота, Гц	Общ	125 Hz	250 Hz	500 Hz	1000 Hz	2000 Hz	4000 Hz	8000 Hz	
LwA, на входе	61	44	54	53	57	54	51	39	dB(A)
LwA, на выходе	66	45	52	57	62	61	56	45	dB(A)

TDVC 500 EC

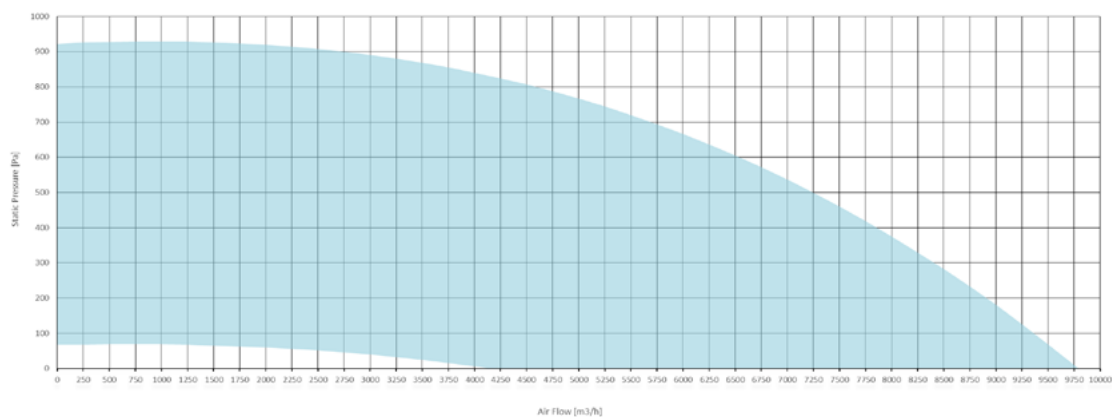

Частота, Гц	Общ	125 Hz	250 Hz	500 Hz	1000 Hz	2000 Hz	4000 Hz	8000 Hz	
LwA, на входе	51	36	43	41	45	46	36	28	dB(A)
LwA, на выходе	57	39	44	50	53	51	40	32	dB(A)

TDVC 500 R EC

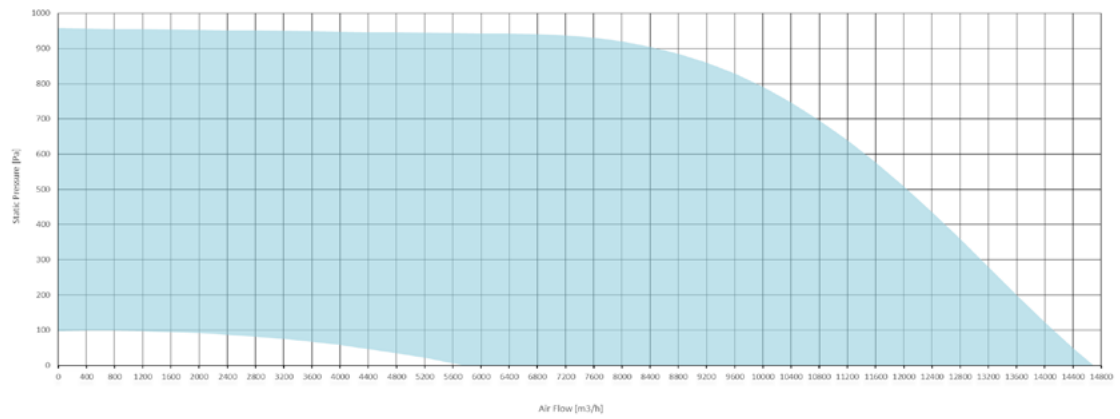

Частота, Гц	Общ	125 Hz	250 Hz	500 Hz	1000 Hz	2000 Hz	4000 Hz	8000 Hz	
LWA, на входе	80	59	69	72	75	73	72	67	dB(A)
LWA, на выходе	85	64	73	76	80	78	77	71	dB(A)

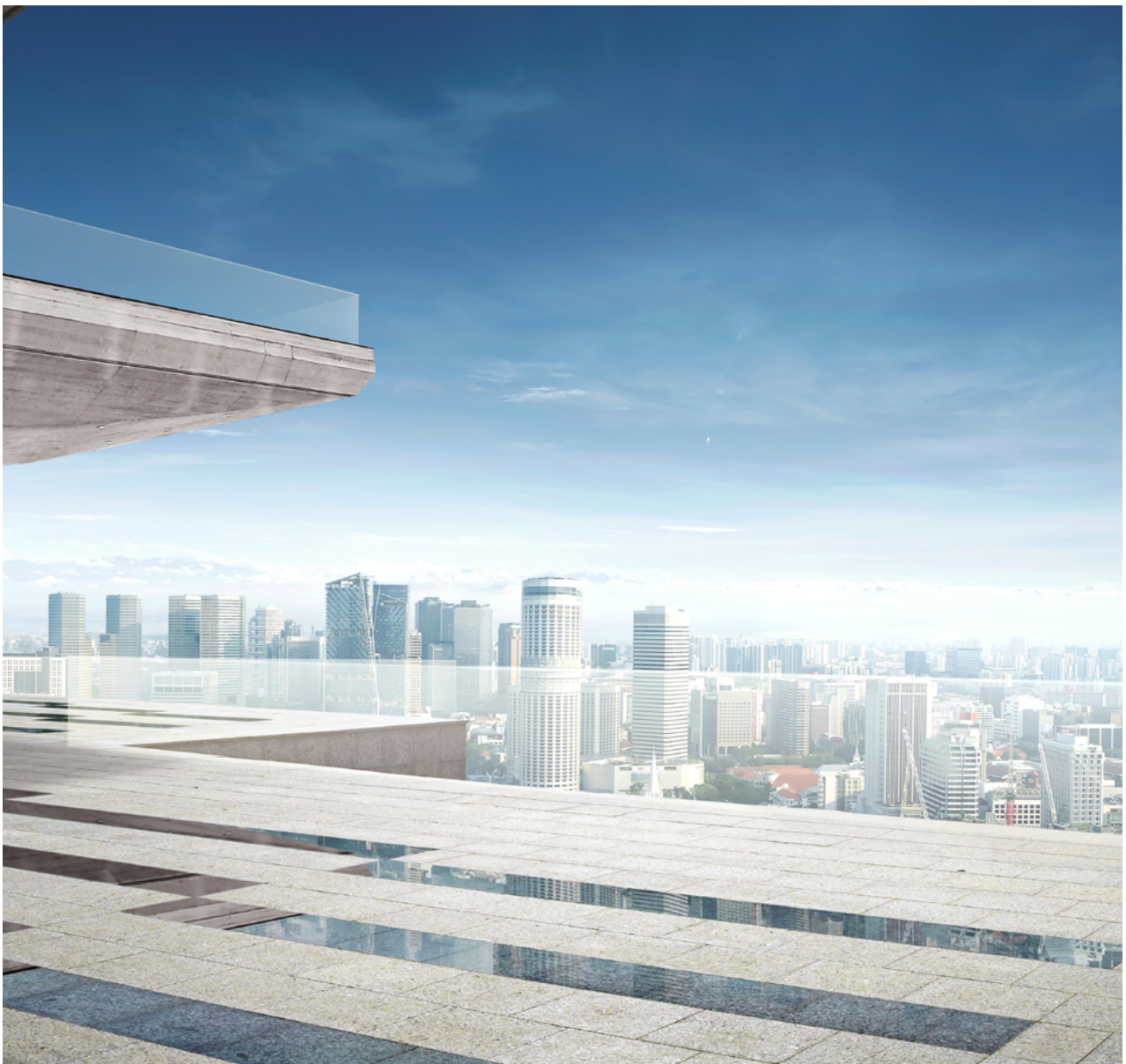

Термостойкие крышные вентиляторы с вертикальным выбросом воздуха

TDVN

Крышный кухонный вентилятор серии TDVN разработан для удаления газов и дыма, образующихся во время приготовления пищи. Надёжность конструкции обеспечивается благодаря расположению двигателя вне зоны потока отводимого воздуха.

Температура перемещаемого воздуха от -20°C до $+100^{\circ}\text{C}$.



Корпус

Корпус прямоугольного канального вентилятора изготовлен из листовой оцинкованной стали и имеет дополнительное покрытие эпоксидной эмалью.

Рабочее колесо

Лопатки рабочего колеса вентилятора изготовлены из алюминия и обладают высокими аэродинамическими характеристиками благодаря чему обеспечивается равномерный поток воздуха. Рабочее колесо вентилятора TDVN — с назад загнутыми лопатками.

Двигатель

Двигатель вне зоны потока воздуха обеспечивает возможность работы в высокотемпературной среде. Класс защиты от пыли и влаги IP55.

Контроль скорости

Скорость двигателя возможно регулировать посредством дополнительного регулятора скорости.

Для трехфазных электродвигателей регулирование скорости возможно с помощью преобразователя частоты.

Преимущества

Расположение двигателя вне зоны потока воздуха обеспечивает возможность работы в высокотемпературной среде до 100°C .

Минимальная температура перемещаемого воздуха -20°C .

Область применения

Предназначен для применения в промышленных кухнях (ресторанах, кафе, столовых и пр.) для удаления воздуха с высокой температурой. Расположение двигателя вне зоны потока воздуха обеспечивает возможность работы в высокотемпературной среде. Рекомендуется применять вместе с жироулавливающим фильтром в системах вентиляции пищевой индустрии. Для долгосрочной службы вентилятора требуется проводить регулярную чистку рабочего колеса.

Размеры

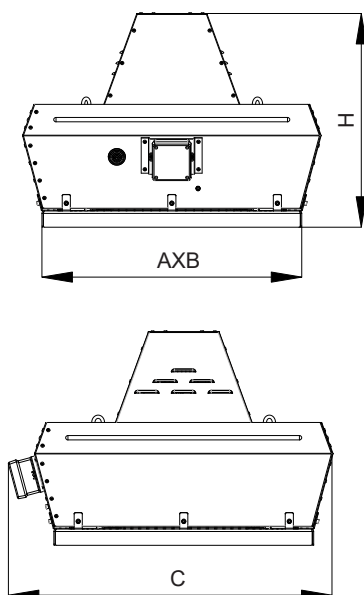

Модель	A	B	C	H
TDVN 350	640	640	800	530
TDVN 400	705	705	870	580
TDVN 450	760	760	930	600
TDVN 500	810	810	990	650
TDVN 560	870	870	1070	800
TDVN 630	905	905	1135	910
TDVN 710	945	945	1195	945
TDVN 800	1110	1110	1385	1140

Размеры, мм

Технические параметры

Модель	Напря- жение	Частота	Мощность вх.	Ток	Скорость	Вес	Производитель- ность	Уровень шума*	Класс изоля- ции	Класс защиты
	В	Гц	Вт	(А)	обр/мин	кг	м³/час	дБ		IP
TDVN 350	400	50	370	1,20	1500	49	3494	72	F	55
TDVN 400	400	50	750	2,20	1500	62	4647	81	F	55
TDVN 450	400	50	1100	2,70	1500	75	6163	85	F	55
TDVN 500	400	50	1500	3,40	1500	85	8451	86	F	55
TDVN 560	400	50	3000	6,70	1500	112	11846	92	F	55
TDVN 630	400	50	5500	10,50	1500	140	16953	90	F	55
TDVN 710	400	50	7500	14,70	1500	158	23979	88	F	55
TDVN 800	400	50	15000	29,90	1500	309	38896	88	F	55

Уровень шума был измерен на расстоянии 3 м в условиях помещения

Рабочие характеристики

TDVN 350

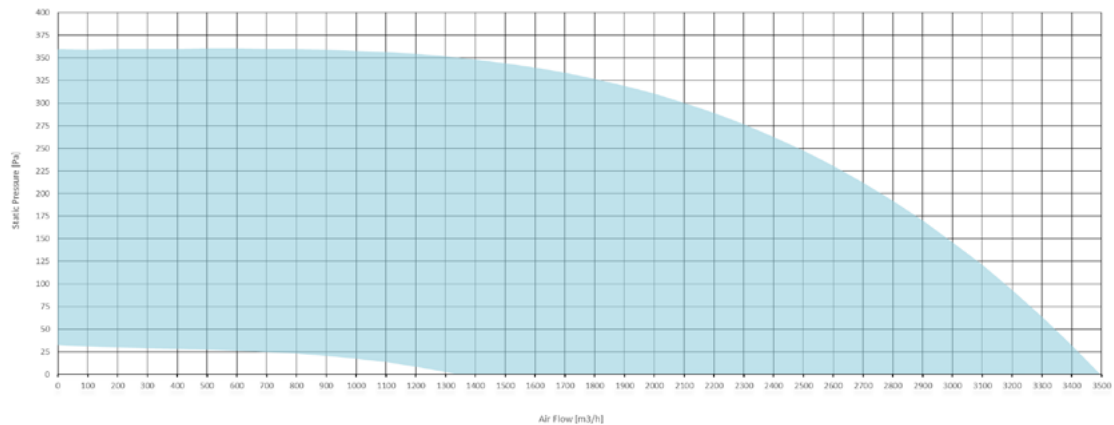

Частота, Гц	Общ	125 Hz	250 Hz	500 Hz	1000 Hz	2000 Hz	4000 Hz	8000 Hz	
LwA, на входе	70	56	68	63	60	54	53	44	dB(A)
LwA, на выходе	72	60	68	64	65	64	60	52	dB(A)

TDVN 400

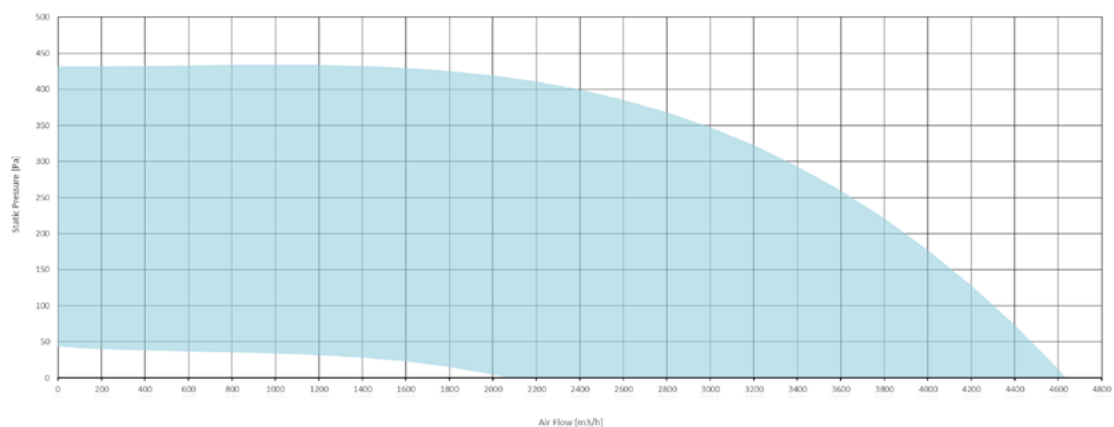

Частота, Гц	Общ	125 Hz	250 Hz	500 Hz	1000 Hz	2000 Hz	4000 Hz	8000 Hz	
LwA, на входе	78	65	74	71	70	65	65	59	dB(A)
LwA, на выходе	81	70	74	70	74	74	73	66	dB(A)

TDVN 450

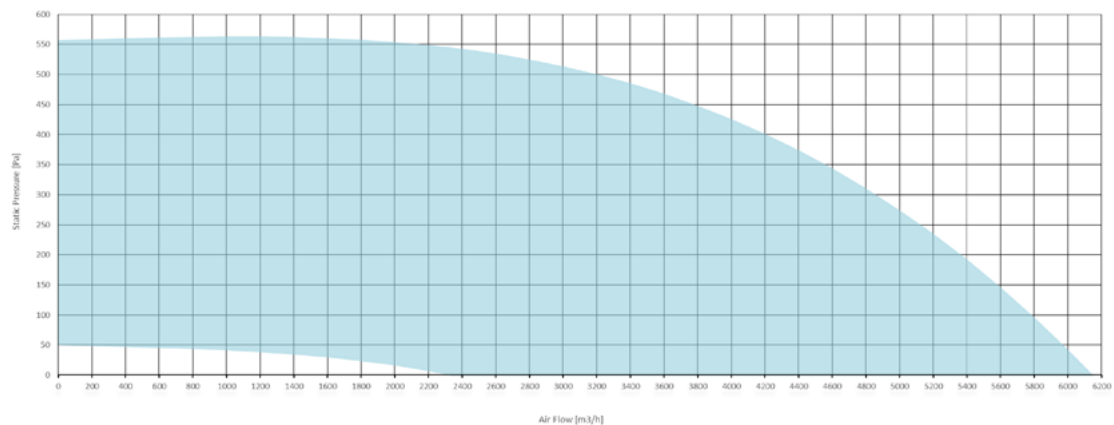

Частота, Гц	Общ	125 Hz	250 Hz	500 Hz	1000 Hz	2000 Hz	4000 Hz	8000 Hz	
LwA, на входе	82	69	78	75	74	69	69	63	dB(A)
LwA, на выходе	85	74	78	74	78	78	77	70	dB(A)

TDVN 500

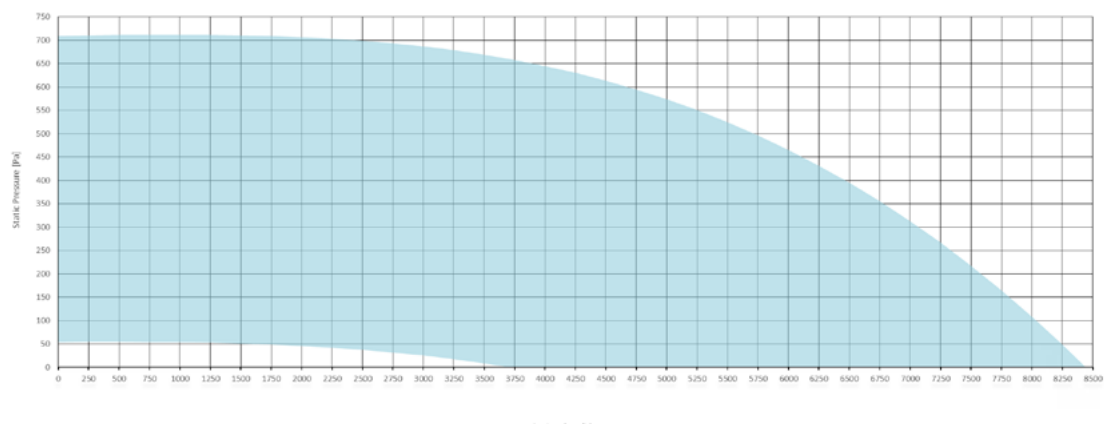

Частота, Гц	Общ	125 Hz	250 Hz	500 Hz	1000 Hz	2000 Hz	4000 Hz	8000 Hz	
LwA, на входе	83	70	81	77	71	68	67	60	dB(A)
LwA, на выходе	86	76	81	76	79	76	77	70	dB(A)

TDVN 560

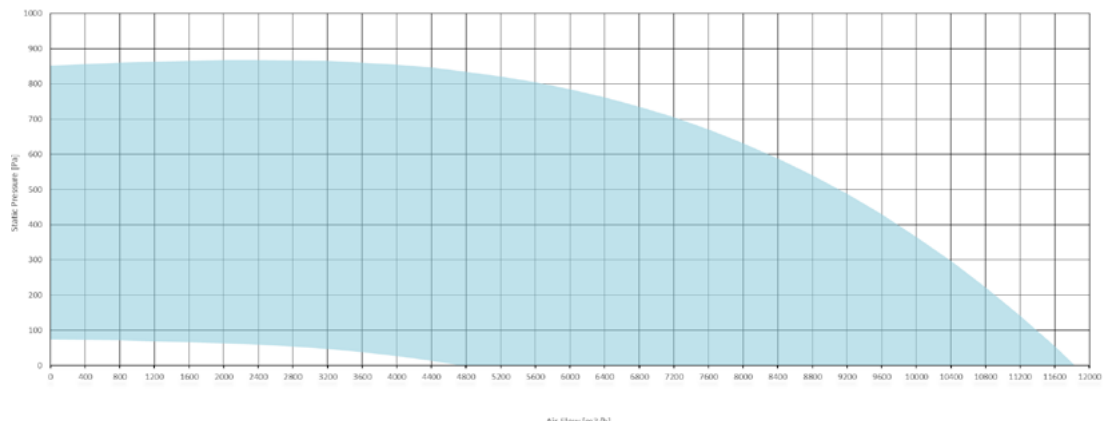

Частота, Гц	Общ	125 Hz	250 Hz	500 Hz	1000 Hz	2000 Hz	4000 Hz	8000 Hz	
LwA, на входе	91	81	89	82	77	72	72	67	dB(A)
LwA, на выходе	92	81	88	84	85	83	82	74	dB(A)

TDVN 630

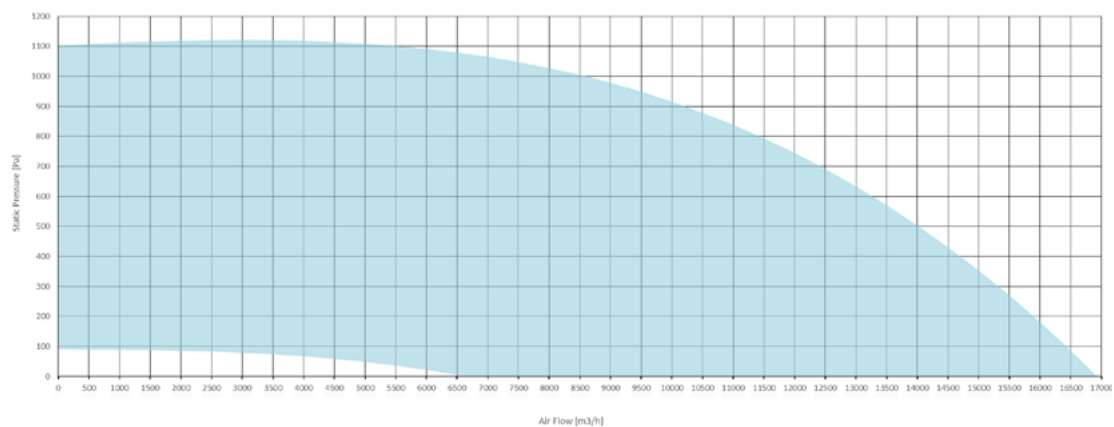

Частота, Гц	Общ	125 Hz	250 Hz	500 Hz	1000 Hz	2000 Hz	4000 Hz	8000 Hz	
LwA, на входе	87	84	81	78	76	73	71	68	dB(A)
LwA, на выходе	90	86	82	82	82	79	77	74	dB(A)

TDVN 710

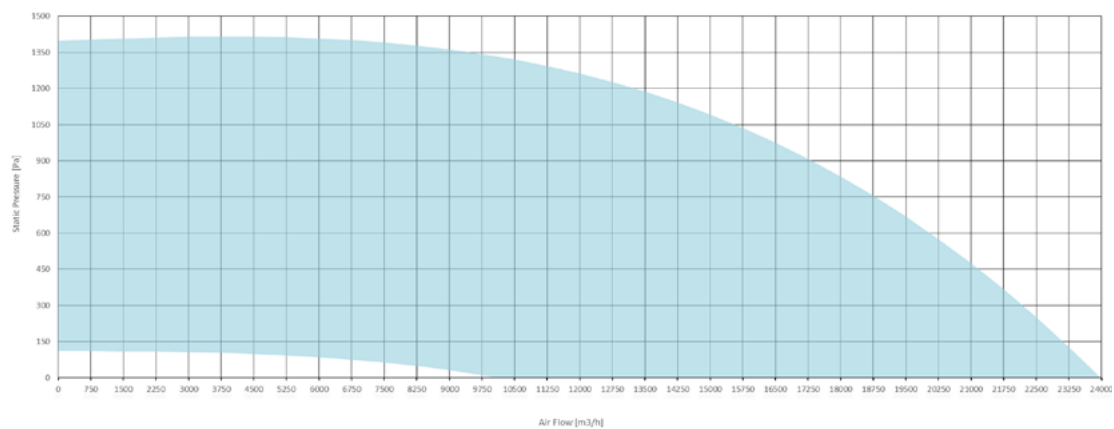

Частота, Гц	Общ	125 Hz	250 Hz	500 Hz	1000 Hz	2000 Hz	4000 Hz	8000 Hz	
LwA, на входе	85	82	79	76	74	71	69	66	dB(A)
LwA, на выходе	88	84	80	80	80	77	75	72	dB(A)

TDVN 800

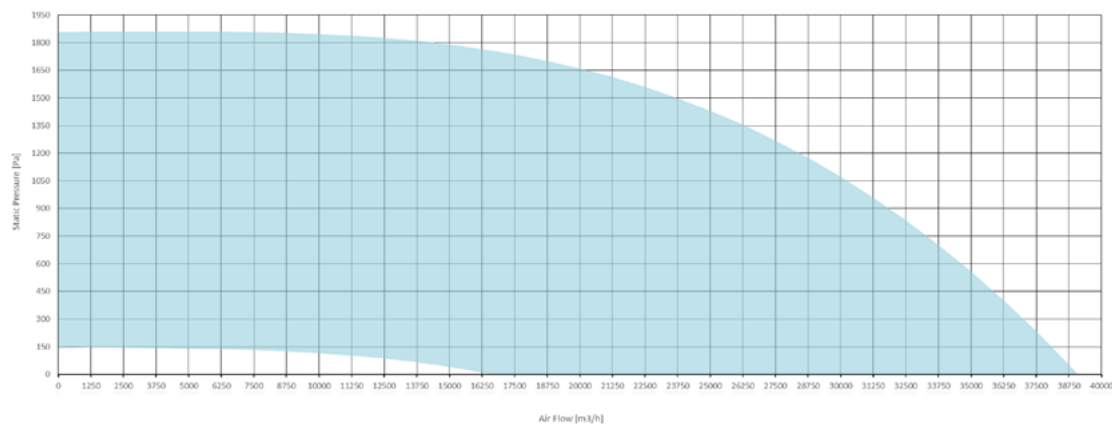

Частота, Гц	Общ	125 Hz	250 Hz	500 Hz	1000 Hz	2000 Hz	4000 Hz	8000 Hz	
LwA, на входе	86	83	78	77	73	72	68	67	dB(A)
LwA, на выходе	88	85	79	81	79	78	74	73	dB(A)



Термостойкие вентиляторы

Термостойкие вентиляторы Sysimple являются оптимальным вариантом для удаления воздуха в системах с высокой температурой потока. Данные вентиляторы используются в вытяжных системах в кухнях, в системах удаления горячего воздуха от печей на предприятиях общественного питания и т.п. Ключевой особенностью вентиляторов, является расположение двигателя вне зоны потока воздуха, для стабильной работы в высокотемпературной среде.



ТМВТ 56



**Кухонные вытяжные
вентиляторы**
с назад загнутыми лопатками

ТМВТ-Н 58



**Кухонные вытяжные
вентиляторы**
с назад загнутыми лопатками

ТКВТ 60



**Кухонные вытяжные
вентиляторы**
с вперед загнутыми лопатками

ТКВР 64



**Кухонные вытяжные
вентиляторы**
с назад загнутыми лопатками

ТКТН 68



**Термостойкие кухонные
вентиляторы**
канального типа

Кухонные вытяжные вентиляторы с назад загнутыми лопатками

ТМВТ

Корпус кухонного вентилятора изготовлен из оцинкованной листовой стали с теплоизоляцией и звукоизоляцией. Рабочее колесо вентилятора ТМВТ 400 изготовлено из коррозионностойкой стали. Рабочее колесо серии ТМВТ 450-500-560 изготовлено из алюминиевого листа. Вся серия выпускается с асинхронным электродвигателем, расположенным вне зоны потока воздуха. Температура перемещаемого воздуха от -25°C до $+120^{\circ}\text{C}$. Для быстрого техобслуживания имеется сервисная дверь.

Рабочее колесо

Лопатки рабочего колеса вентилятора обладают высокими аэродинамическими характеристиками благодаря чему обеспечивается равномерный поток воздуха. Рабочее колесо вентилятора ТМВТ — с назад загнутыми лопатками.

Преимущества

Двигатель вне зоны потока воздуха обеспечивает возможность работы в высокотемпературной среде. Возможно изменение направления потока воздуха вправо, влево, вверх в зависимости от потребности по месту. Легкое обслуживание вентилятора достигается благодаря наличию сервисной дверцы. Шумоизоляцией достигается малозвучная работа вентилятора. Имеется дренажная трубка для отвода конденсата.

Размеры

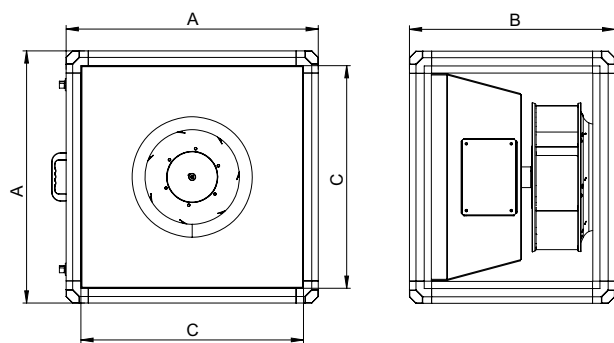

Контроль скорости

Регулирование скорости возможна с помощью трансформатора, либо преобразователя частоты.

Область использования

Предназначен для применения в промышленных кухнях (ресторанах, кафе, столовых и пр.) для удаления воздуха с высокой температурой. Расположение двигателя вне зоны потока воздуха обеспечивает возможность работы в высокотемпературной среде. Рекомендуется применять вместе с жироулавливающим фильтром в системах вентиляции пищевой индустрии. Для долгосрочной службы вентилятора требуется проводить регулярную чистку рабочего колеса.

Тип	A	B	C
ТМВТ 400	683	556	603
ТМВТ 450	683	572	603
ТМВТ 500	683	623	603
ТМВТ 560	813	690	733

Размеры, мм

Технические параметры

Тип	Напря- жение	Частота	Мощность вх.	Ток	Кон- ден- сатор	Скорость	Произво- дитель- ность	Уровень шума*	Класс изоля- ции	Класс защиты	Вес
	В	Гц	Вт	(А)	МкФ	обр/мин	м ³ /час	дБ		IP	кг
TMBT 400M	230	50	0,37	3,4	15	1390	4100	45	F	55	52
TMBT 450M	230	50	0,55	4,5	20	1365	5400	48	F	55	65
TMBT 500M	230	50	1,1	7,5	35	1410	8200	52	F	55	77
TMBT 560M	230	50	2,2	14,2	50	1420	10800	55	F	55	95
TMBT 400T	380	50	0,37	1,2	-	1390	4100	45	F	55	52
TMBT 450T	380	50	0,55	1,6	-	1365	5400	48	F	55	65
TMBT 500T	380	50	1,1	2,6	-	1410	8200	52	F	55	77
TMBT 560T	380	50	2,2	4,9	-	1420	10800	55	F	55	95

Уровень шума был измерен на расстоянии 3 м в условиях помещения

Рабочие характеристики

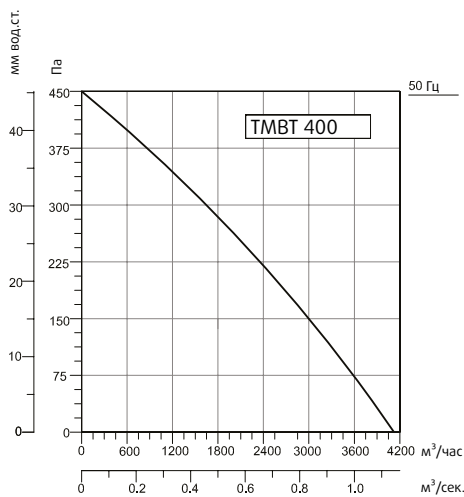

Частота, Гц	Общ	63	125	250	500	1000	2000	4000	8000
LwA, на входе	68	55	57	61	63	62	59	54	47
LwA, на выходе	70	57	59	63	65	64	61	56	49
LwA, к окружению	52	39	41	45	47	46	43	38	31

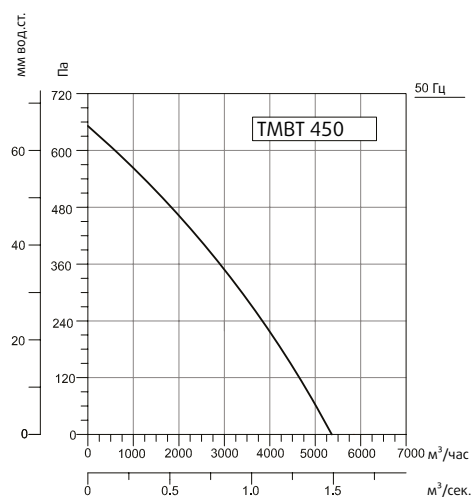

Частота, Гц	Общ	63	125	250	500	1000	2000	4000	8000
LwA, на входе	70	57	59	63	65	64	61	46	49
LwA, на выходе	72	59	61	65	67	66	63	58	51
LwA, к окружению	55	42	44	48	50	49	46	41	34

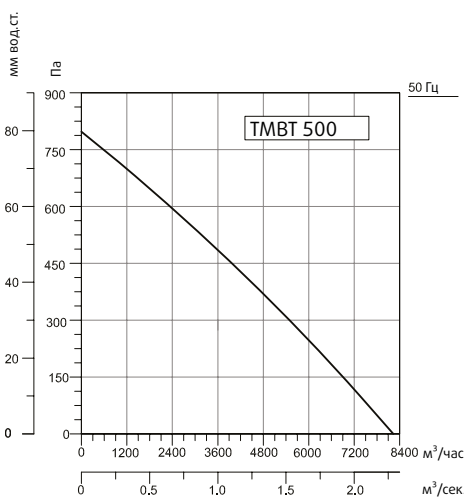

Частота, Гц	Общ	63	125	250	500	1000	2000	4000	8000
LwA, на входе	74	61	63	67	69	68	65	60	53
LwA, на выходе	76	63	65	69	71	70	67	62	55
LwA, к окружению	59	46	48	48	54	53	50	45	38

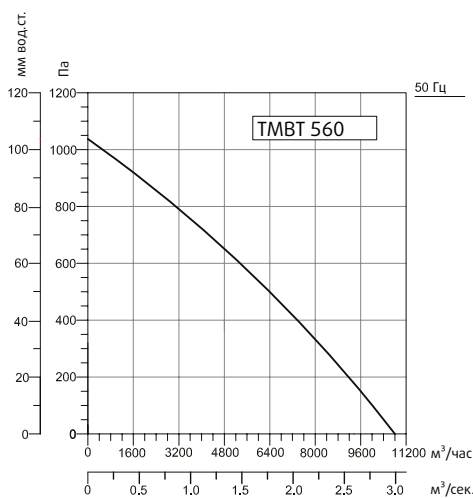

Частота, Гц	Общ	63	125	250	500	1000	2000	4000	8000
LwA, на входе	76	63	65	69	71	70	67	62	55
LwA, на выходе	77	67	66	70	71	71	68	63	56
LwA, к окружению	62	50	52	55	57	56	49	53	42

Кухонные вытяжные вентиляторы с назад загнутыми лопатками

ТМВТ-Н

Корпус кухонного вентилятора изготовлен из оцинкованной стали с теплоизоляцией и звукоизоляцией толщиной 25 мм. Все модели выпускаются с асинхронным электродвигателем, расположенным вне зоны потока воздуха. Температура перемещаемого воздуха от -25°C до $+120^{\circ}\text{C}$.



Рабочее колесо

Лопатки рабочего колеса вентилятора обладают высокими аэродинамическими характеристиками благодаря чему обеспечивается равномерный поток воздуха. Рабочее колесо вентилятора ТМВТ-Н – сварное, с назад загнутыми лопатками, подходит для работы на высоких оборотах. Для быстрого техобслуживания имеется сервисная дверь.

Преимущества

Двигатель вне зоны потока воздуха обеспечивает возможность работы в высокотемпературной среде. Возможно изменение направления потока воздуха вправо, влево, вверх в зависимости от потребности по месту. Легкое обслуживание вентилятора достигается благодаря наличию сервисной дверцы. Шумоизоляцией достигается малошумная работа вентилятора. Имеется дренажный вывод для отвода конденсата.

Контроль скорости

Скорость двигателя возможно изменять посредством дополнительного регулятора скорости. Регулирование скорости возможно с помощью преобразователя частоты.

Область использования

Предназначен для применения в промышленных кухнях (ресторанах, кафе, столовых и пр.) для удаления воздуха с высокой температурой (до $+120^{\circ}\text{C}$). Отсутствие двигателя вне зоны потока воздуха обеспечивает возможность работы в высокотемпературной среде. Рекомендуется применять вместе с жирославливающим фильтром в системах вентиляции пищевой индустрии. Для долгосрочной службы вентилятора требуется проводить регулярную чистку рабочего колеса.

Размеры

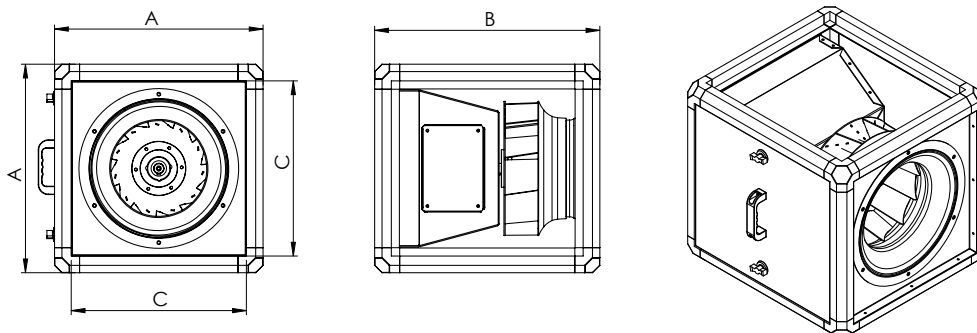

ТИП	A	B	C
ТМВТ-Н 280	500	500	420
ТМВТ-Н 315	500	540	420

Размеры, мм

Технические параметры

ТИП	Напря- жение	Частота	Мощ- ность вх.	Ток	Конден- сатор	Скорость	Произво- дитель- ность	Уровень шума*	Класс изо- ляции	Класс защиты	Вес
	В	Гц	кВт	(А)	МкФ	обр/мин	м³/час	дБ	Класс изоляции	IP	кг
ТМВТ-Н 280М	230	50	0,75	5	30	2840	3600	65	F	55	38
ТМВТ-Н 315М	230	50	1,5	9,8	40	2865	5000	68	F	55	41
ТМВТ-Н 280Т	380	50	0,75	1,8	-	2840	3600	65	F	55	38
ТМВТ-Н 315Т	380	50	1,5	3,3	-	2865	5000	68	F	55	41

Уровень шума был измерен на расстоянии 3 м в условиях комнаты

Рабочие характеристики

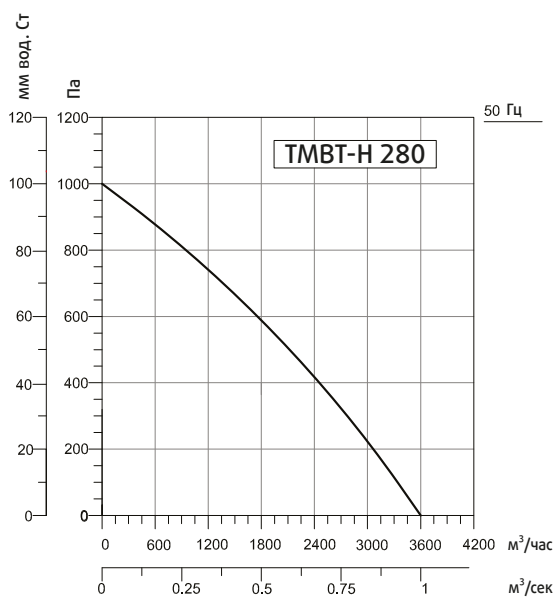

Частота, Гц	Общ	63	125	250	500	1000	2000	4000	8000
LwA, на входе	86	72	74	78	80	79	76	71	74
LwA, на выходе	86	76	75	79	80	80	77	72	65
LwA, к окружению	71	59	61	64	66	65	58	62	51

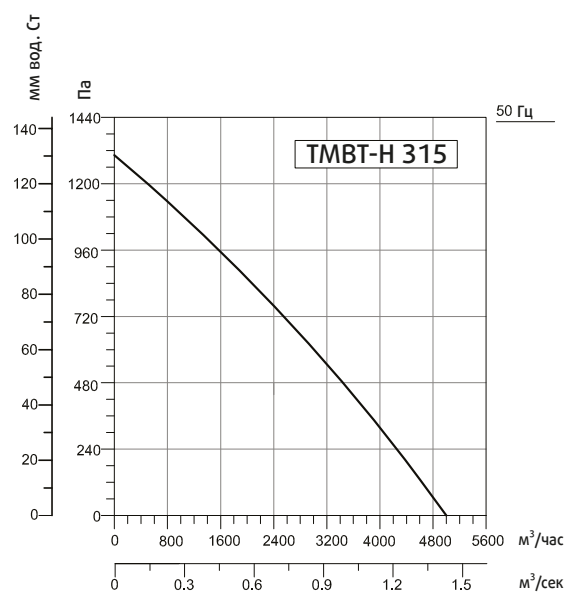

Частота, Гц	Общ	63	125	250	500	1000	2000	4000	8000
LwA, на входе	90	76	78	82	84	84	80	75	68
LwA, на выходе	90	80	79	83	84	84	82	76	69
LwA, к окружению	75	63	65	68	70	69	62	66	55

Кухонные вытяжные вентиляторы с вперед загнутыми лопатками

ТКВТ

Корпус кухонного вентилятора изготовлен из оцинкованной листовой стали с теплоизоляцией и звукоизоляцией. Рабочее колесо серии ТМВТ 450-500-560 изготовлено из алюминиевого листа. Вся серия выпускается с асинхронным электродвигателем, расположенным вне зоны потока воздуха. Электродвигатель имеет защитную крышку. Температура перемещаемого воздуха от -25°C до $+120^{\circ}\text{C}$. Для быстрого техобслуживания имеется сервисная дверь.

Рабочее колесо

Лопатки рабочего колеса вентилятора обладают высокими аэродинамическими характеристиками благодаря чему обеспечивается равномерный поток воздуха. Рабочее колесо вентилятора ТКВТ – с вперед загнутыми лопатками.

Преимущества

Двигатель вне зоны потока воздуха обеспечивает возможность работы в высокотемпературной среде. Легкое обслуживание вентилятора достигается благодаря наличию сервисной дверцы. Низкий уровень шума при работе вентилятора. Корпус вентилятора с рабочим колесом расположен на изолированной опорной раме с виброизоляторами. Корпус с изоляцией минеральной ватой толщиной 50 мм для максимальной звуко- и теплоизоляции. Имеется дренажная трубка для отвода конденсата.

Размеры

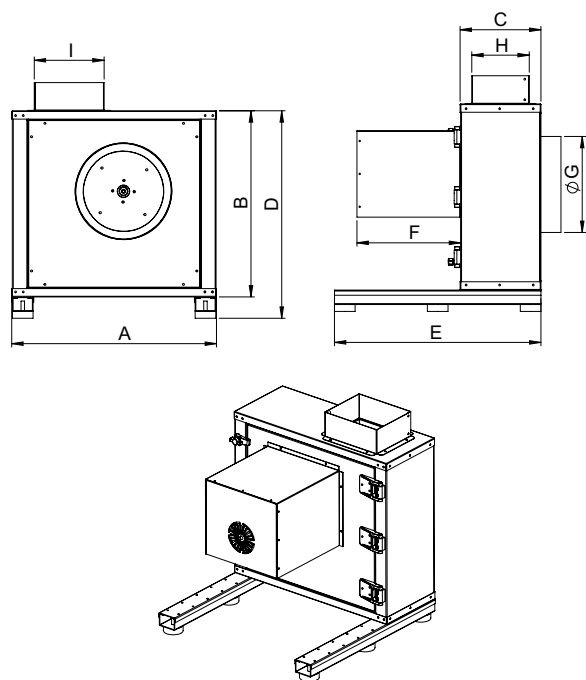

Контроль скорости

Скорость двигателя возможно изменять посредством дополнительного регулятора скорости. Регулирование скорости возможно с помощью трансформатора, либо преобразователя частоты.

Область использования

Предназначен для применения в промышленных кухнях (ресторанах, кафе, столовых и пр.) для удаления воздуха с высокой температурой. Расположение двигателя вне зоны потока воздуха обеспечивает возможность работы в высокотемпературной среде. Рекомендуется применять вместе с жирулавливающим фильтром в системах вентиляции пищевой индустрии. Для долгосрочной службы вентилятора требуется проводить регулярную чистку рабочего колеса.

Тип	A	B	C	D	E
ТКВТ 200	460	415	210	475	500
ТКВТ 225	495	460	210	520	500
ТКВТ 250	535	480	230	545	550
ТКВТ 280	595	540	235	605	600
ТКВТ 315	650	600	265	660	650
ТКВТ 355	730	660	310	820	650

Тип	F	G	H	I
ТКВТ 200	240	200	145	145
ТКВТ 225	240	210	145	165
ТКВТ 250	300	250	165	180
ТКВТ 280	300	280	170	205
ТКВТ 315	340	335	188	225
ТКВТ 355	405	340	210	256

Размеры, мм

Технические параметры

Тип	Напря- жение	Частота	Мощность вх.	Ток	Кон- ден- сатор	Скорость	Произво- дитель- ность	Уровень шума*	Класс изоля- ции	Класс защиты	Вес
	В	Гц	Вт	(А)	МкФ	обр/мин	м3/час	дБ		IP	кг
TKBT 200M	230	50	0,55	4,5	20	1365	1750	40	F	55	40
TKBT 225M	230	50	0,75	4,6	30	1405	2250	42	F	55	43
TKBT 250M	230	50	1,5	9,3	50	1410	3500	45	F	55	52
TKBT 280M	230	50	1,5	9,3	50	1410	4200	48	F	55	63
TKBT 315M	230	50	3	19	60	1425	5000	50	F	55	78
TKBT 200T	380	50	0,55	1,6	-	1365	1750	40	F	55	40
TKBT 225T	380	50	0,75	2,1	-	1405	2250	42	F	55	43
TKBT 250T	380	50	1,5	3,5	-	1410	3500	45	F	55	52
TKBT 280T	380	50	1,5	3,5	-	1410	4200	48	F	55	63
TKBT 315T	380	50	3	6,9	-	960	5000	50	F	55	78
TKBT 355T	380	50	3	6,9	-	960	6000	45	F	55	85

Уровень шума был измерен на расстоянии 3 м в условиях помещения



Рабочие характеристики

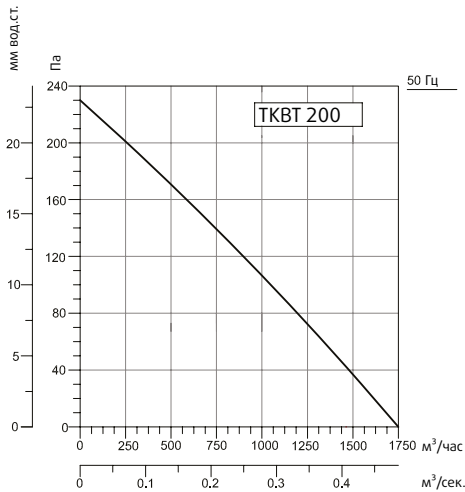

Частота, Гц	Общ	63	125	250	500	1000	2000	4000	8000
LwA, на входе	81	79	75	72	68	66	62	58	58 dB(A)
LwA, на выходе	83	81	77	74	70	68	64	60	60 dB(A)
LwA, к окружению	63	61	57	54	50	48	44	40	40 dB(A)

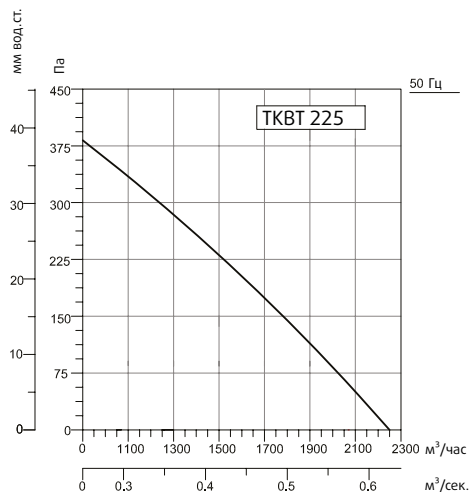

Частота, Гц	Общ	63	125	250	500	1000	2000	4000	8000
LwA, на входе	83	81	77	74	70	68	64	60	60 dB(A)
LwA, на выходе	85	83	79	76	72	70	66	62	62 dB(A)
LwA, к окружению	65	63	59	56	52	50	46	42	42 dB(A)

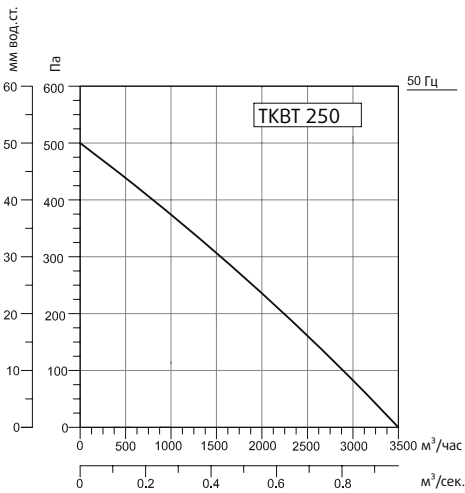

Частота, Гц	Общ	63	125	250	500	1000	2000	4000	8000
LwA, на входе	89	84	86	75	73	72	68	64	64 dB(A)
LwA, на выходе	88	86	81	80	75	74	69	64	64 dB(A)
LwA, к окружению	68	65	61	60	56	54	49	45	45 dB(A)

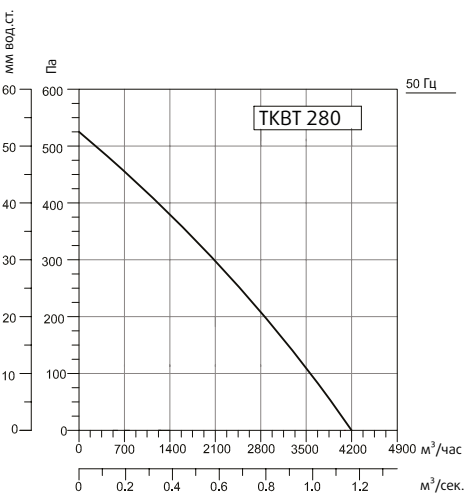

Частота, Гц	Общ	63	125	250	500	1000	2000	4000	8000
LwA, на входе	89	87	83	80	76	74	70	66	66 dB(A)
LwA, на выходе	91	89	85	82	78	76	72	68	68 dB(A)
LwA, к окружению	71	69	65	62	58	56	52	46	46 dB(A)

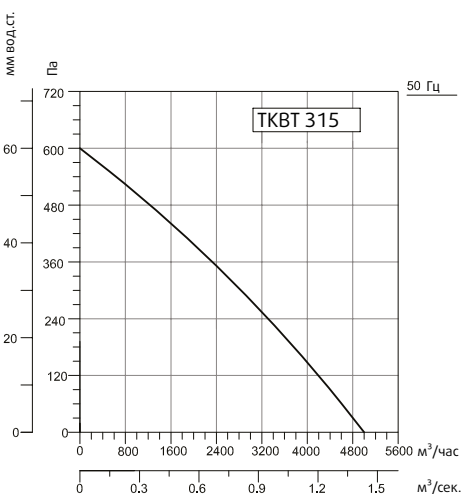

Частота, Гц	Общ	63	125	250	500	1000	2000	4000	8000
LwA, на входе	91	89	85	82	78	76	72	68	68 dB(A)
LwA, на выходе	93	91	87	84	80	78	74	70	70 dB(A)
LwA, к окружению	73	71	67	64	60	58	54	48	48 dB(A)

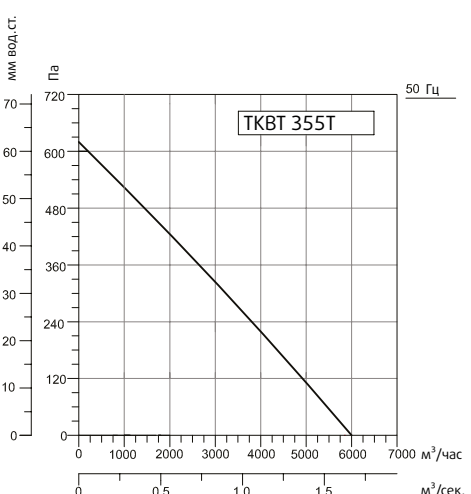

Частота, Гц	Общ	63	125	250	500	1000	2000	4000	8000
LwA, на входе	88	84	85	76	72	73	68	64	64 dB(A)
LwA, на выходе	87	85	80	79	74	73	68	63	63 dB(A)
LwA, к окружению	68	65	61	60	56	54	49	45	45 dB(A)



Кухонные вытяжные вентиляторы с назад загнутыми лопатками

TKBR

Корпус кухонного вентилятора изготовлен из оцинкованной листовой стали, имеется теплоизоляция и звукоизоляция. Рабочее колесо вентилятора TKBR 315-355-400 изготовлено из коррозионностойкой стали. Рабочее колесо серии TKBR 450-500-560 изготовлено из алюминиевого листа. Вся серия выпускается с асинхронным электродвигателем, расположенным вне потока воздуха. Температура перемещаемого воздуха от -25°C до $+120^{\circ}\text{C}$.

Рабочее колесо

Лопатки рабочего колеса вентилятора обладают высокими аэродинамическими характеристиками благодаря чему обеспечивается равномерный поток воздуха. Рабочее колесо вентилятора TKBR — с назад загнутыми лопатками.

Преимущества

Двигатель вне зоны потока воздуха обеспечивает возможность перемещения воздуха высокой температуры. Легкое обслуживание вентилятора достигается благодаря наличию откидной крышки. Низкий уровень шума при работе вентилятора. Имеется дренажная труба для отвода конденсата.

Размеры

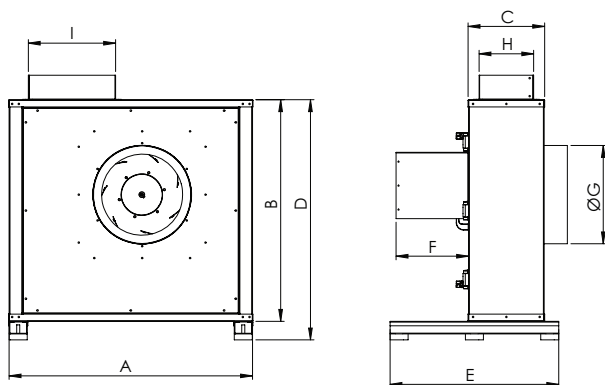

Контроль скорости

Скорость двигателя возможно изменять посредством дополнительного регулятора скорости. Регулирование скорости возможно с помощью трансформатора, либо преобразователя частоты.

Область использования

Предназначен для применения в промышленных кухнях (ресторанах, кафе, столовых и пр.). Расположение двигателя вне зоны потока воздуха обеспечивает возможность работы в высокотемпературной среде. Рекомендуется применять вместе с жироулавливающим фильтром в системах вентиляции пищевой индустрии. Для долгосрочной службы вентилятора требуется проводить регулярную чистку рабочего колеса.

Тип	A	B	C	D	E
TKBR 315	650	605	220	665	480
TKBR 355	730	655	230	715	480
TKBR 400	815	740	255	800	580
TKBR 450	905	810	270	870	580
TKBR 500	1005	900	335	990	635
TKBR 560	1105	1000	365	1090	715

Тип	F	G	H	J
TKBR 315	245	250	160	230
TKBR 355	245	280	170	260
TKBR 400	245	330	185	295
TKBR 450	245	350	210	325
TKBR 500	280	400	280	355
TKBR 560	330	455	310	455

Размеры, мм

Технические параметры

Тип	Напря- жение	Частота	Мощность вх.	Ток	Кон- ден- сатор	Скорость	Произво- дитель- ность	Уровень шума*	Класс изоля- ции	Класс защиты	Вес
	В	Гц	Вт	(А)	МкФ	обр/мин	м ³ /час	дБ		IP	кг
TKBR 315M	230	50	0,25	2,1	10	1390	1800	37-29	F	55	51
TKBR 355M	230	50	0,25	2,1	10	1390	2800	41-33	F	55	63
TKBR 400M	230	50	0,37	3,4	15	1400	4000	42-34	F	55	78
TKBR 450M	230	50	0,55	4,5	20	1410	5200	45-37	F	55	87
TKBR 500M	230	50	1,1	7,5	35	1400	8000	49-42	F	55	120
TKBR 560M	230	50	2,2	14,2	50	1430	10000	52-44	F	55	145
TKBR 315T	380	50	0,25	0,87	-	1380	1800	37-29	F	55	51
TKBR 355T	380	50	0,25	0,87	-	1380	2800	41-33	F	55	63
TKBR 400T	380	50	0,37	1,2	-	1390	4000	42-34	F	55	78
TKBR 450T	380	50	0,55	1,6	-	1365	5200	45-37	F	55	87
TKBR 500T	380	50	1,1	2,6	-	1410	8000	49-42	F	55	120
TKBR 560T	380	50	2,2	4,9	-	1420	10000	52-44	F	55	145

Уровень шума был измерен на расстоянии 3 м в условиях помещения



Рабочие характеристики

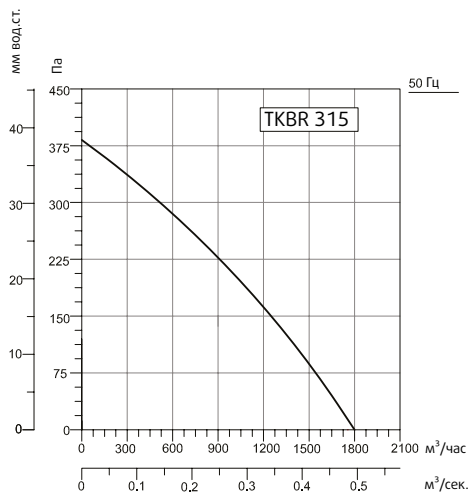

Частота, Гц	Общ	63	125	250	500	1000	2000	4000	8000
LwA, на входе	78	74	73	68	66	62	56	53	dB(A)
LwA, на выходе	80	76	75	70	67	64	58	55	dB(A)
LwA, к окружению	60	56	55	50	48	44	38	35	dB(A)

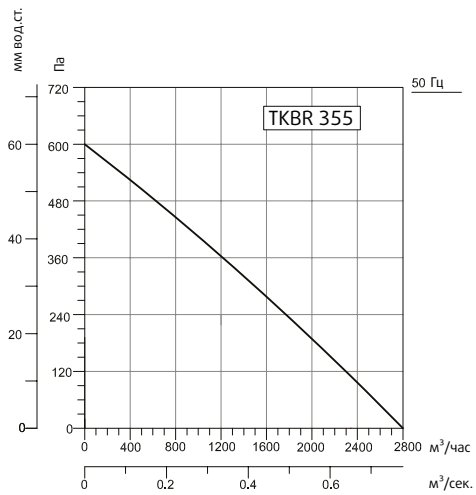

Частота, Гц	Общ	63	125	250	500	1000	2000	4000	8000
LwA, на входе	82	78	77	72	70	66	60	57	dB(A)
LwA, на выходе	84	80	79	74	72	68	62	59	dB(A)
LwA, к окружению	64	60	59	54	52	48	42	39	dB(A)

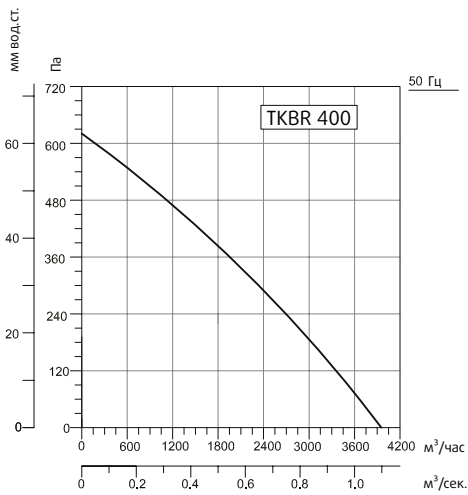

Частота, Гц	Общ	63	125	250	500	1000	2000	4000	8000
LwA, на входе	83	79	78	73	71	67	61	58	dB(A)
LwA, на выходе	85	81	80	75	73	69	63	60	dB(A)
LwA, к окружению	65	61	60	55	53	49	43	40	dB(A)

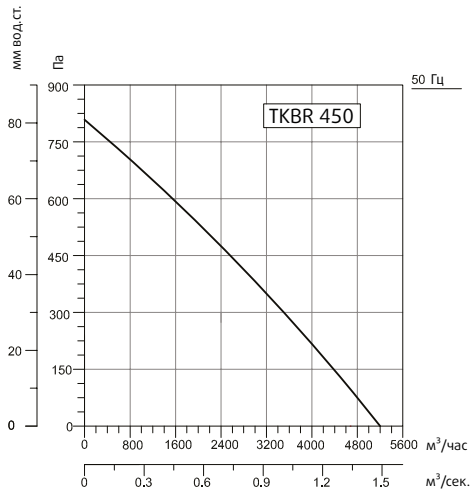

Частота, Гц	Общ	63	125	250	500	1000	2000	4000	8000
LwA, на входе	86	82	81	76	74	70	64	61	dB(A)
LwA, на выходе	88	84	83	78	76	75	66	63	dB(A)
LwA, к окружению	68	64	63	58	56	52	46	43	dB(A)

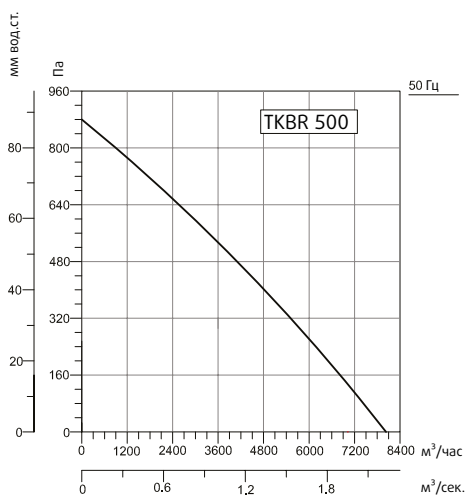

Частота, Гц	Общ	63	125	250	500	1000	2000	4000	8000
LwA, на входе	88	85	84	79	75	73	67	64	dB(A)
LwA, на выходе	91	87	86	81	79	78	69	66	dB(A)
LwA, к окружению	71	67	66	61	59	55	49	46	dB(A)

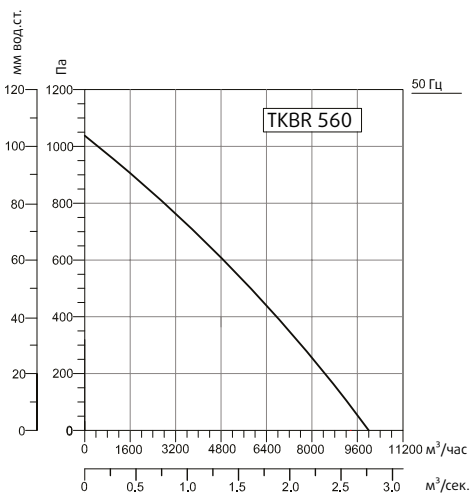

Частота, Гц	Общ	63	125	250	500	1000	2000	4000	8000
LwA, на входе	91	88	87	82	78	76	70	67	dB(A)
LwA, на выходе	94	90	89	84	82	81	72	69	dB(A)
LwA, к окружению	74	70	69	64	62	58	52	49	dB(A)



Термостойкие кухонные вентиляторы канального типа

ТКТН

Канальный кухонный вытяжной вентилятор серии ТКТН используется для удаления газов и дыма, образующихся во время приготовления пищи. Надёжность конструкции обеспечивается благодаря расположению двигателя вне зоны потока отводимого воздуха.

Температура перемещаемого воздуха от -20°C до $+100^{\circ}\text{C}$.



Корпус

Корпус прямоугольного канального вентилятора изготовлен из листовой оцинкованной стали и имеет дополнительное покрытие эпоксидной эмалью.

Рабочее колесо

Лопатки рабочего колеса вентилятора изготовлены из алюминия и обладают высокими аэродинамическими характеристиками благодаря чему обеспечивается равномерный поток воздуха. Рабочее колесо вентилятора ТКТН — с назад загнутыми лопатками.

Двигатель

Двигатель вне зоны потока воздуха обеспечивает возможность работы в высокотемпературной среде.

Контроль скорости

Скорость двигателя возможно регулировать посредством дополнительного регулятора скорости.

Для трехфазных электродвигателей регулирование скорости возможно с помощью преобразователя частоты.

Преимущества

Легкий монтаж и обслуживание через сервисную дверь.

Расположение двигателя вне зоны потока воздуха обеспечивает возможность работы в высокотемпературной среде до 100°C .

Минимальная температура перемещаемого воздуха -20°C .

Область применения

Предназначен для применения в промышленных кухнях (ресторанах, кафе, столовых и пр.) для удаления воздуха с высокой температурой. Рекомендуется применять вместе с жирулавливающим фильтром в системах вентиляции пищевой индустрии. Для долгосрочной службы вентилятора требуется проводить регулярную чистку рабочего колеса.

Размеры

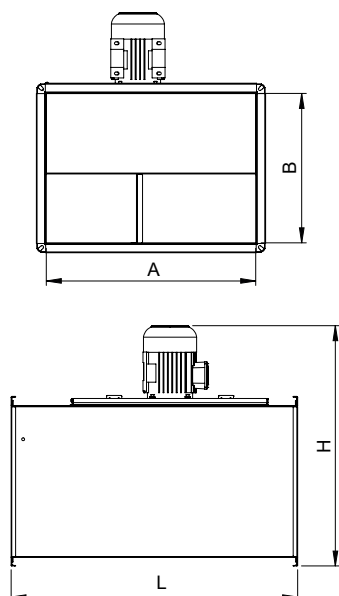

Тип	A	B	C	H
ТКТН 35	550	400	770	655
ТКТН 40	650	450	860	730
ТКТН 45	700	500	950	800
ТКТН 50	800	600	1040	920
ТКТН 56	900	700	1130	1080
ТКТН 63	1000	800	1220	1185

Размеры, мм

Технические параметры

ТИП	Напря- же- ние	Частота	Мощность вх.	Ток	Скорость	Вес	Произ- во- дитель- ность	Уровень шума*
	В	Гц	Вт	(А)	обр/мин	кг	м ³ /час	дБ
ТКТН 35	400	50	370	1,20	1440	46	3296	72
ТКТН 40	400	50	750	2,20	1440	61	4548	81
ТКТН 45	400	50	1100	2,70	1440	67	6006	85
ТКТН 50	400	50	1500	3,40	1440	96	8262	86
ТКТН 56	400	50	3000	6,70	1440	125	12152	92
ТКТН 63	400	50	5500	11,10	1440	168	17728	90

Уровень шума был измерен на расстоянии 3 м в условиях комнаты

Рабочие характеристики

ТКТН 35

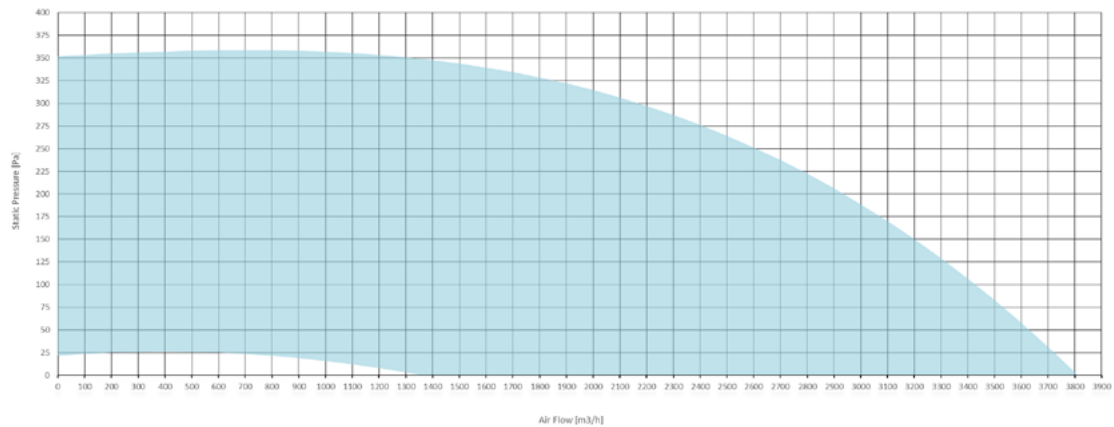

Частота, Гц	Общ	125 Hz	250 Hz	500 Hz	1000 Hz	2000 Hz	4000 Hz	8000 Hz	
LwA, на входе	70	56	68	63	60	54	53	44	dB(A)
LwA, на выходе	69	57	67	62	61	58	55	47	dB(A)
LwA, к окружению	72	60	68	64	65	64	60	52	dB(A)

ТКТН 40

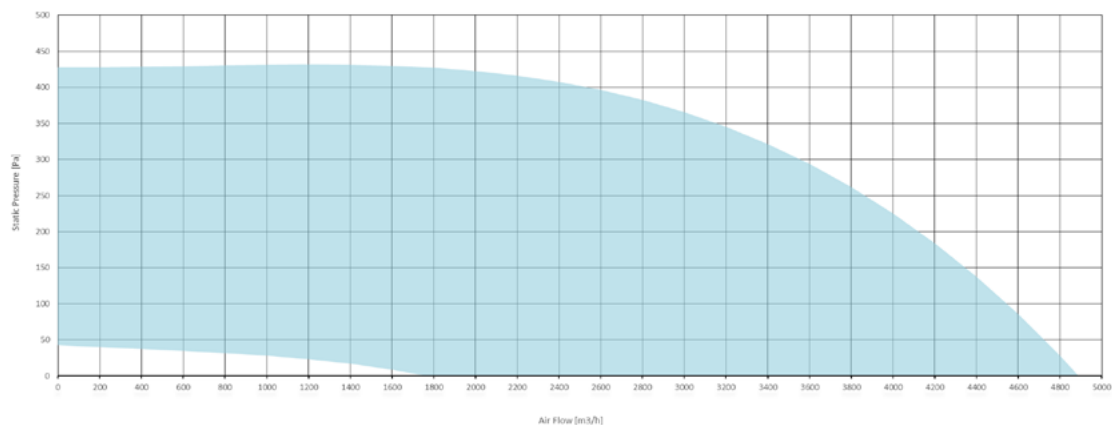

Частота, Гц	Общ	125 Hz	250 Hz	500 Hz	1000 Hz	2000 Hz	4000 Hz	8000 Hz	
LwA, на входе	78	65	74	71	70	65	65	59	dB(A)
LwA, на выходе	77	66	73	69	71	68	68	61	dB(A)
LwA, к окружению	81	70	74	70	74	74	73	66	dB(A)

ТКТН 45

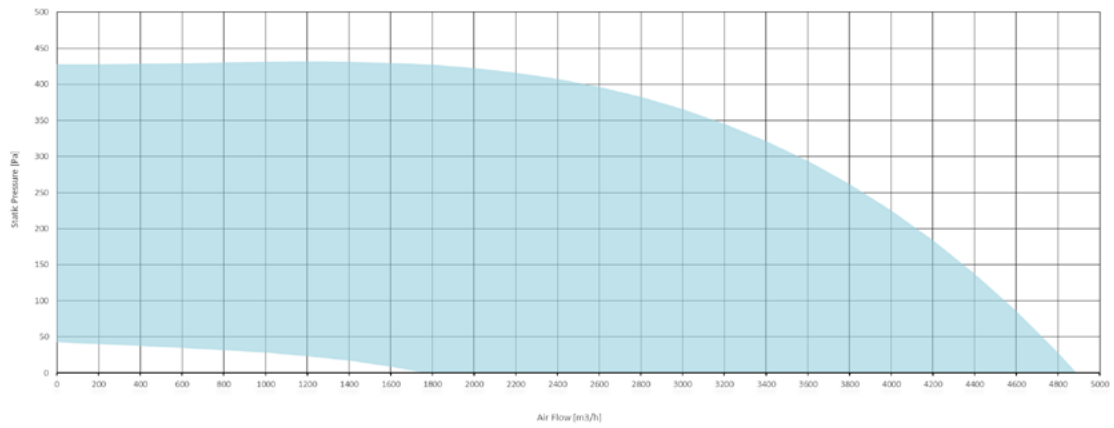

Частота, Гц	Общ	125 Hz	250 Hz	500 Hz	1000 Hz	2000 Hz	4000 Hz	8000 Hz	
LWA, на входе	82	69	78	75	74	69	69	63	dB(A)
LWA, на выходе	81	70	77	73	75	72	72	65	dB(A)
LWA, к окружению	85	74	78	74	78	78	77	70	dB(A)

ТКТН 50

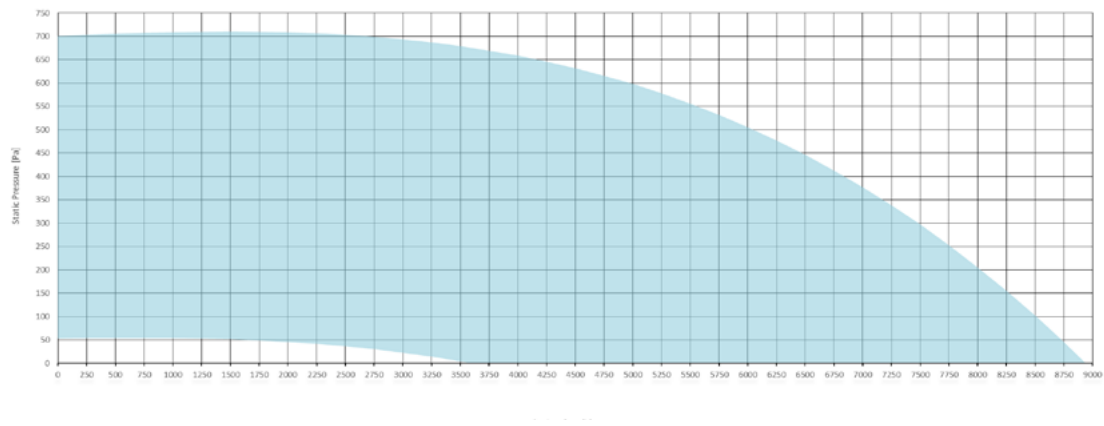

Частота, Гц	Общ	125 Hz	250 Hz	500 Hz	1000 Hz	2000 Hz	4000 Hz	8000 Hz	
LWA, на входе	83	70	81	77	71	68	67	60	dB(A)
LWA, на выходе	83	72	80	75	74	71	71	64	dB(A)
LWA, к окружению	86	76	81	76	79	76	77	70	dB(A)

ТКТН 56

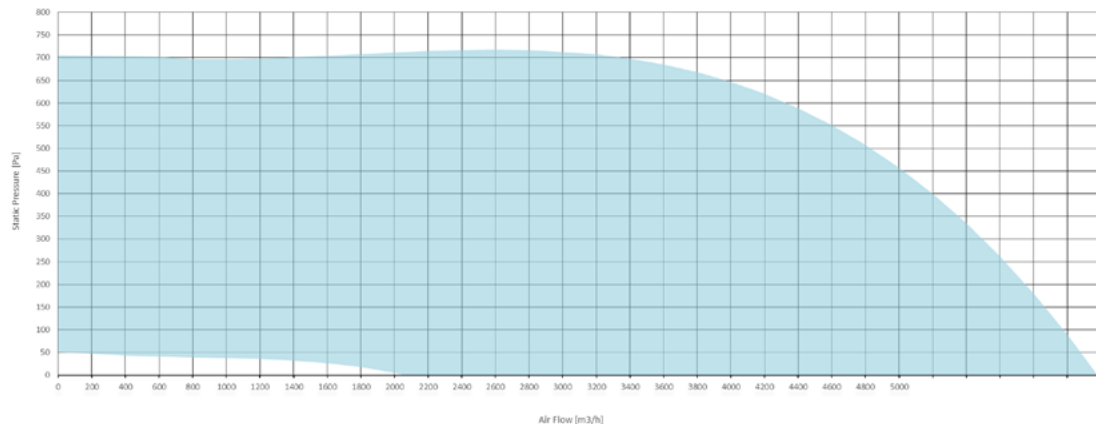

Частота, Гц	Общ	125 Hz	250 Hz	500 Hz	1000 Hz	2000 Hz	4000 Hz	8000 Hz	
LWA, на входе	91	81	89	82	77	72	72	67	dB(A)
LWA, на выходе	90	80	87	82	80	76	76	69	dB(A)
LWA, к окружению	92	81	88	84	85	83	82	74	dB(A)

ТКТН 63

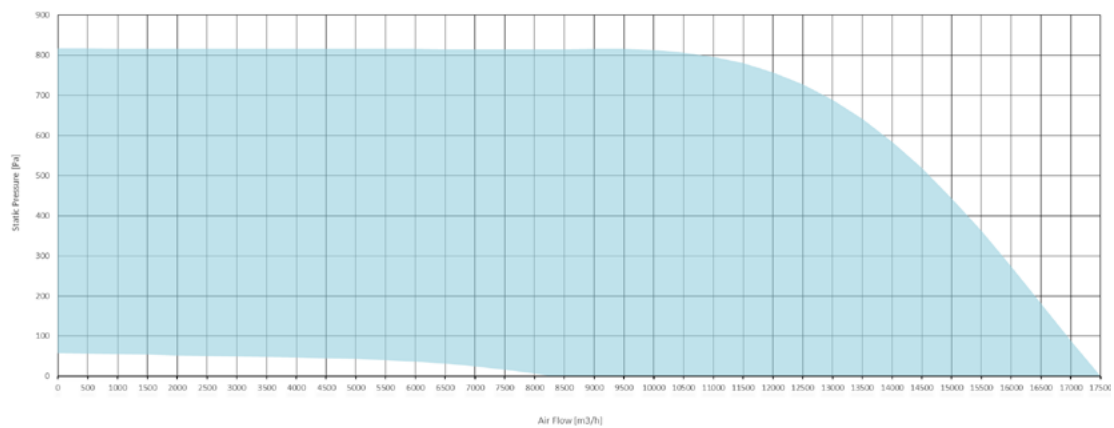

Частота, Гц	Общ	125 Hz	250 Hz	500 Hz	1000 Hz	2000 Hz	4000 Hz	8000 Hz	
LWA, на входе	87	84	81	78	76	73	71	68	dB(A)
LWA, на выходе	87	84	80	79	78	75	73	70	dB(A)
LWA, к окружению	90	86	82	82	82	79	77	74	dB(A)



Осевые вентиляторы

Осевые вентиляторы Sysimple с крыльчатками аэродинамической формы применяются в системах с низким давлением, для проветривания на фабриках, складах, торговых центрах, котельных и т.д. Вентиляторы поставляются с одно- или трехфазными электродвигателями для удобного подключения в зависимости от системы электроснабжения объекта.



TARE-TART

74



Осевые вентиляторы
низкого давления

TAWE-TAWT

78



Осевые вентиляторы
низкого давления

Осевые вентиляторы

НИЗКОГО ДАВЛЕНИЯ

TARE-TART

Корпус и крыльчатка изготовлены из листовой стали с электростатическим порошковым покрытием. Имеется защитная решетка с идентичным покрытием.



Дополнительные принадлежности



TRE
Регулятор скорости
Стр. 84

Преимущества

Крыльчатка вентилятора имеет идеальную аэродинамическую структуру для обеспечения равномерного потока воздуха и низкого уровня шума. Простой и удобный для монтажа в воздуховодах или технологических отверстиях. Имеет компактную конструкцию.

Контроль скорости

Скорость двигателя можно изменять с помощью дополнительного регулятора скорости.

Для однофазных электродвигателей регулирование скорости возможно регулятором напряжения.

Для трехфазных электродвигателей регулирование скорости возможно с помощью преобразователя частоты.

Область использования

Вентиляторы осевые серий TARE/TART могут использоваться на фабриках, складах, малярных цехах, торговых центрах, для вентиляции помещений с большим объемом воздуха.

Размеры

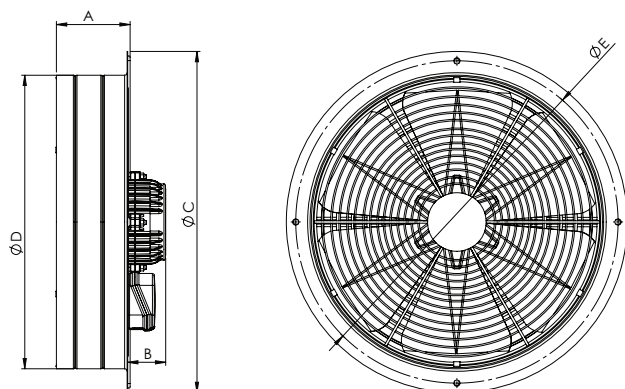

Тип	A	B	C	D	E
TARE 250 / TART 250	114	61	304	251	277
TARE 300 / TART 300	114	61	390	325	360
TARE 350 / TART 350	114	61	435	374	405
TARE 400 / TART 400	114	61	485	427	455
TARE 450 / TART 450	114	61	546	470	516
TARE 500 / TART 500	125	61	590	518	560
TARE 550 / TART 550	130	160	624	560	595
TARE 600 / TART 600	130	160	674	610	645
TARE 250-2K / TART 350-2K	114	61	304	251	277

Размеры, мм

Технические параметры

Тип	Напряже- ние	Частота	Мощность вх.	Ток	Кон- денса- тор	Скорость	Производи- тельность	Уровень шума*	Класс изоля- ции	Класс защиты	Вес
	В	Гц	Вт	(А)	МкФ	обр/мин	м3/час	дБ		IP	кг
TARE 250-2K	230	50/60	150/190	1,0/0,85	8	2900/3250	2200/2465	61	B	44	7,4
TARE 250	230	50/60	65/75	0,4/0,3	3	1475/1770	1200	45	B	44	7,4
TARE 300	230	50/60	90/110	0,45/0,50	3	1445/1700	2000	48	B	44	8
TARE 350	230	50/60	160	1,05/0,85	6	1460/1750	3250/3895	53	B	44	8,2
TARE 400	230	50/60	185	1,17/0,95	6	1425/1725	4500/5445	56	B	44	8,8
TARE 450	230	50/60	200/190	1,1/0,9	6	1430/1730	5000/6050	60	B	44	10
TARE 500	230	50/60	230	1,1	8	1440/1700	5500/6495	62	B	44	11
TARE 550	230	50/60	220/320	1,07/1,64	10	1440/1700	6000/7080	63	B	44	14,6
TARE 600	230	50/60	235/340	1,15/1,65	10	1400/1670	8000/9540	65	B	44	15,6
TART 250-2K	380	50/60	150/180	0,48/0,40	-	2900/3400	2200/2580	61	B	44	6,3
TART 250	380	50/60	100/120	0,62/0,46	-	1450/1750	1200/1450	45	B	44	6
TART 300	380	50/60	130/155	0,65/0,50	-	1450/1750	2000/2400	48	B	44	7
TART 350	380	50/60	135/160	0,65/0,51	-	1470/1720	3250/3800	53	B	44	8,2
TART 400	380	50/60	150/180	0,66/0,55	-	1450/1700	4500/5275	56	B	44	9
TART 450	380	50/60	155/185	0,66/0,55	-	1450/1700	5000/6000	60	B	44	9,6
TART 500	380	50/60	160/190	0,67/0,55	-	1450/1700	5500/6450	62	B	44	11
TART 550	380	50/60	165/195	0,67/0,56	-	1400/1575	6000/6750	63	B	44	15,3
TART 600	380	50/60	170/200	0,68/0,57	-	1400/1650	8000/9400	65	B	44	15,6

Уровень шума был измерен на расстоянии 3 м в условиях помещения

Рабочие характеристики

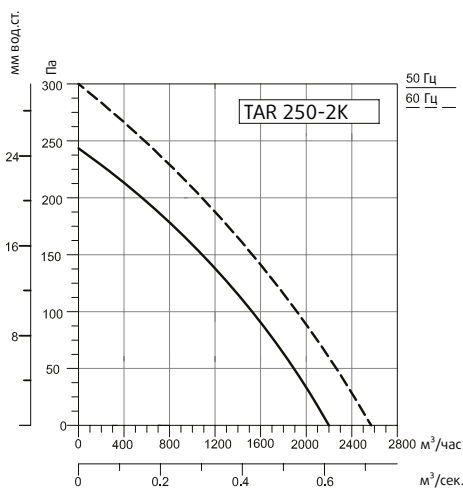

Частота, Гц	Общ	63	125	250	500	1000	2000	4000	8000
LwA, к окружению	82	56	67	76	75	77	75	70	64

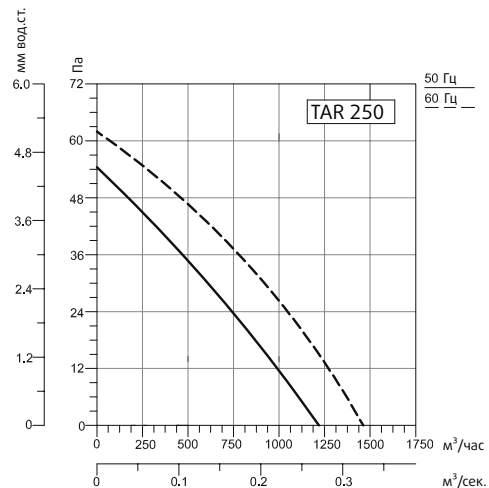

Частота, Гц	Общ	63	125	250	500	1000	2000	4000	8000
LwA, к окружению	66	34	48	55	60	61	60	55	47

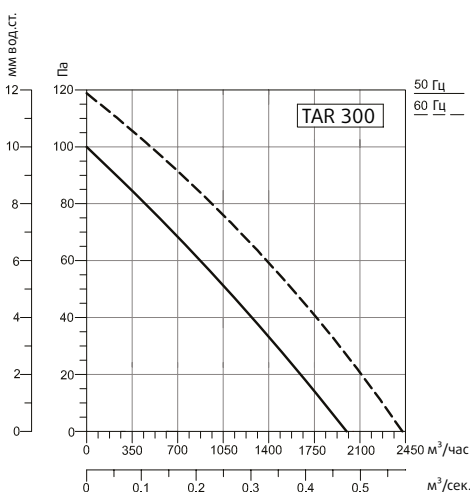

Частота, Гц	Общ	63	125	250	500	1000	2000	4000	8000
LwA, к окружению	69	43	54	60	62	64	61	56	51

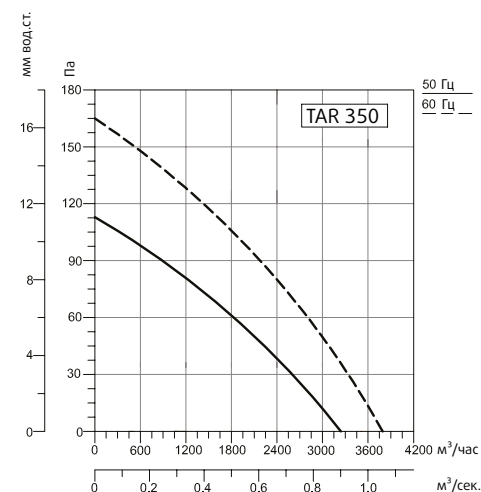

Частота, Гц	Общ	63	125	250	500	1000	2000	4000	8000
LwA, к окружению	74	40	59	58	65	71	65	63	54

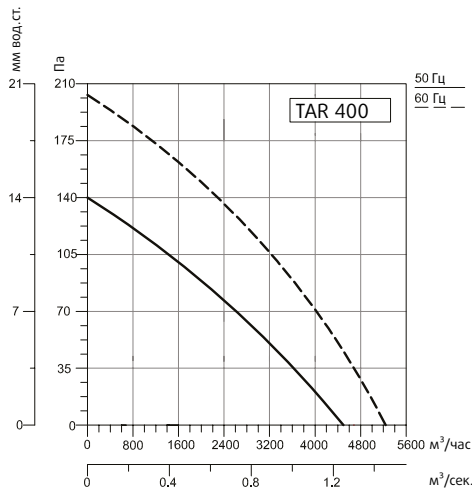

Частота, Гц	Общ	63	125	250	500	1000	2000	4000	8000
LwA, к окружению	77	49	62	63	70	73	70	65	56

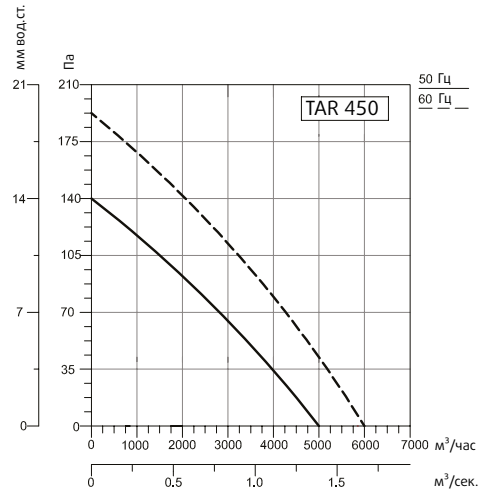

Частота, Гц	Общ	63	125	250	500	1000	2000	4000	8000
LwA, к окружению	81	48	67	64	70	77	76	71	63

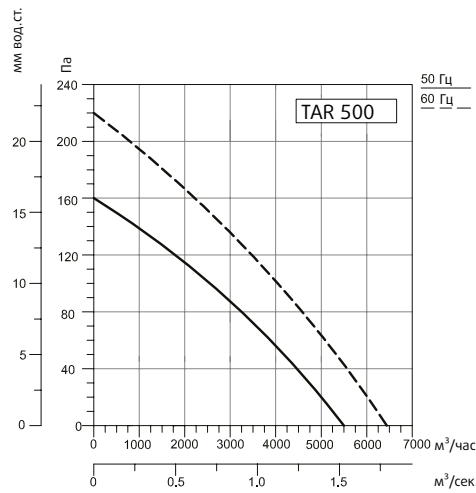

Частота, Гц	Общ	63	125	250	500	1000	2000	4000	8000
LwA, к окружению	83	50	69	70	74	78	77	73	66

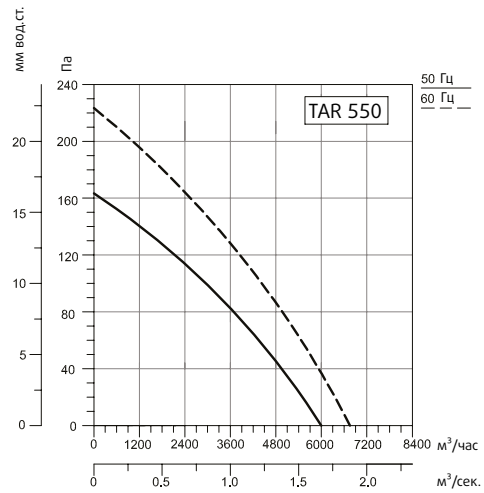

Частота, Гц	Общ	63	125	250	500	1000	2000	4000	8000
LwA, к окружению	85	57	70	74	78	80	78	74	67

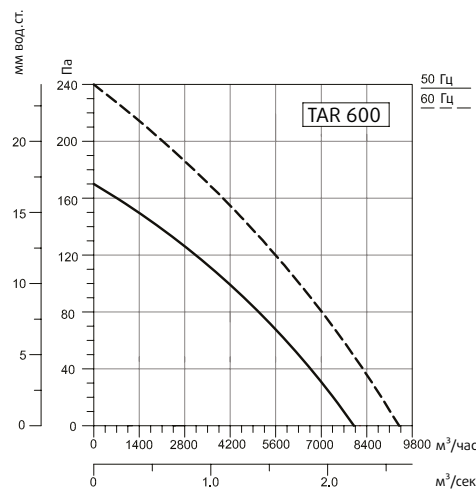

Частота, Гц	Общ	63	125	250	500	1000	2000	4000	8000
LwA, к окружению	86	54	69	73	78	82	79	76	72



Осевые вентиляторы

низкого давления

TAWE-TAWT

Корпус и крыльчатка изготовлены из листовой стали с электростатическим порошковым покрытием. Имеется защитная решетка с идентичным покрытием.



Дополнительные принадлежности



TRE
Регулятор скорости
Стр. 84

Преимущества

Крыльчатка вентилятора имеет идеальную аэродинамическую форму для обеспечения равномерного потока воздуха и низкого уровня шума. Простой и удобный для монтажа в окнах и стенах. Имеет компактную конструкцию.

Контроль скорости

Скорость двигателя можно изменять с помощью дополнительного регулятора скорости.

Для однофазных электродвигателей регулирование скорости возможно регулятором напряжения.

Для трехфазных электродвигателей регулирование скорости возможно с помощью преобразователя частоты.

Область использования

Вентиляторы осевые серий TAWE/TAWT могут использоваться на фабриках, складах, малярных цехах, торговых центрах, для вентиляции помещений с большим объемом воздуха.

Размеры

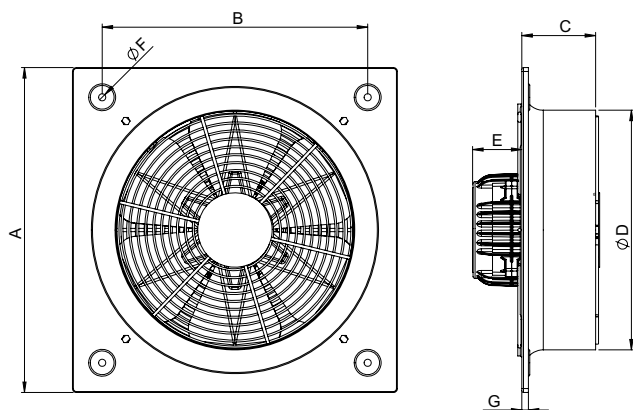

Тип	A	B	C	D	E	F	G
TAWE 250-2K/TAWT 250-2K	333	275	80	261	80	8	10
TAWE 250 / TAWT 250	333	275	80	261	80	8	10
TAWE 300 / TAWT 300	412	336	80	307	80	8	10
TAWE 350 / TAWT 350	465	390	90	365	80	8	10
TAWE 400 / TAWT 400	500	420	100	403	80	8	10
TAWE 450 / TAWT 450	560	480	105	462	80	8	10
TAWE 500 / TAWT 500	630	561	110	513	90	8	10
TAWE 560 / TAWT 550	660	585	145	565	135	8	10
TAWE 630 / TAWT 600	700	631	145	612	135	8	10

Размеры, мм

Технические параметры

Тип	Напря- жение	Частота	Мощность вх.	Ток	Кон- ден- сатор	Скорость	Произво- дитель- ность	Уровень шума*	Класс изоля- ции	Класс защиты	Вес
	В	Гц	Вт	(А)	МкФ	обр/мин	м3/час	дБ		IP	кг
TAWE 250-2K	230	50/60	150/190	1,0/0,85	8	2900/3250	2200/2465	61	В	44	6,3
TAWE 250	230	50/60	65/75	0,4/0,3	3	1475/1770	1200	45	В	44	6
TAWE 300	230	50/60	90/110	0,45/0,50	3	1445/1700	2000	48	В	44	7
TAWE 350	230	50/60	160	1,05/0,85	6	1460/1750	3250/3895	53	В	44	8,2
TAWE 400	230	50/60	185	1,17/0,95	6	1425/1725	4500/5445	56	В	44	9
TAWE 450	230	50/60	200/190	1,1/0,9	6	1430/1730	5000/6050	60	В	44	9,6
TAWE 500	230	50/60	230	1,1	8	1440/1700	5500/6495	62	В	44	11
TAWE 560	230	50/60	220/320	1,07/1,64	10	1440/1700	6000/7080	63	В	44	15,3
TAWE 630	230	50/60	235/340	1,15/1,65	10	1400/1670	8000/9540	65	В	44	15,6
TAWT 250-2K	380	50/60	150/180	0,48/0,40	-	2900/3400	2200/2580	61	В	44	6,3
TAWT 250	380	50/60	100/120	0,62/0,46	-	1450/1750	1200/1450	45	В	44	6
TAWT 300	380	50/60	130/155	0,65/0,50	-	1450/1750	2000/2400	48	В	44	7
TAWT 350	380	50/60	135/160	0,65/0,51	-	1470/1720	3250/3800	53	В	44	8,2
TAWT 400	380	50/60	150/180	0,66/0,55	-	1450/1700	4500/5275	56	В	44	9
TAWT 450	380	50/60	155/185	0,66/0,55	-	1450/1700	5000/6000	60	В	44	9,6
TAWT 500	380	50/60	160/190	0,67/0,55	-	1450/1700	5500/6450	62	В	44	11
TAWT 550	380	50/60	165/195	0,67/0,56	-	1400/1575	6000/6750	63	В	44	15,3
TAWT 600	380	50/60	170/200	0,68/0,57	-	1400/1650	8000/9400	65	В	44	15,6

Уровень шума был измерен на расстоянии 3 м в условиях помещения

Рабочие характеристики

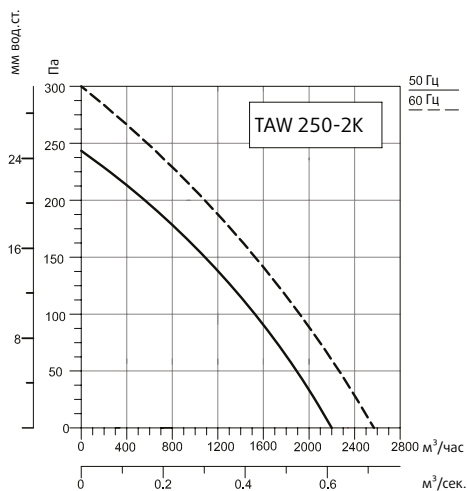

Частота, Гц	Общ	63	125	250	500	1000	2000	4000	8000
LwA, к окружению	82	56	67	76	75	77	75	70	64

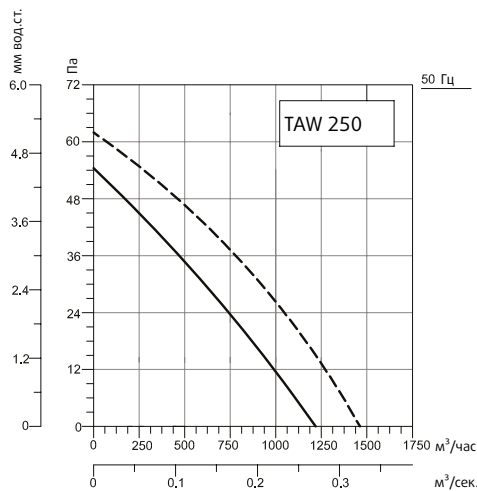

Частота, Гц	Общ	63	125	250	500	1000	2000	4000	8000
LwA, к окружению	66	34	48	55	60	61	60	55	47

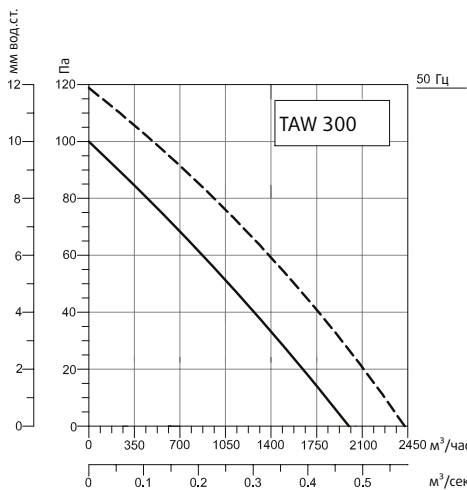

Частота, Гц	Общ	63	125	250	500	1000	2000	4000	8000
LwA, к окружению	69	43	54	60	62	64	61	56	51

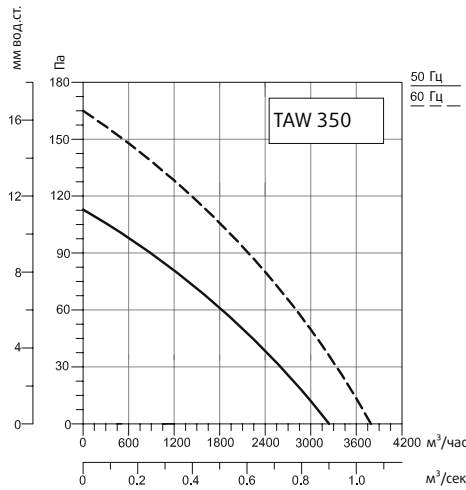

Частота, Гц	Общ	63	125	250	500	1000	2000	4000	8000
LwA, к окружению	74	40	59	58	65	71	65	63	54

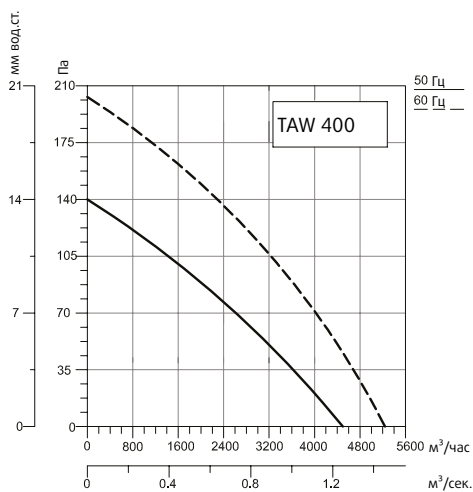

Частота, Гц	Общ	63	125	250	500	1000	2000	4000	8000
LwA, к окружению	77	49	62	63	70	73	70	65	56

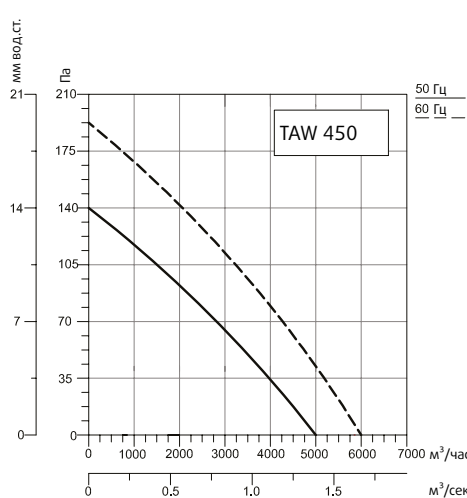

Частота, Гц	Общ	63	125	250	500	1000	2000	4000	8000
LwA, к окружению	81	48	67	64	70	77	76	71	63

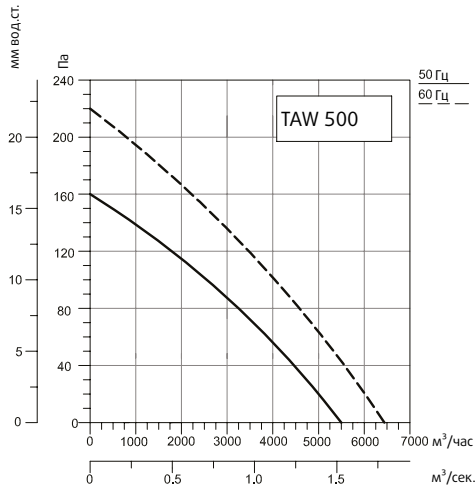

Частота, Гц	Общ	63	125	250	500	1000	2000	4000	8000
LwA, к окружению	83	50	69	70	74	78	77	73	66

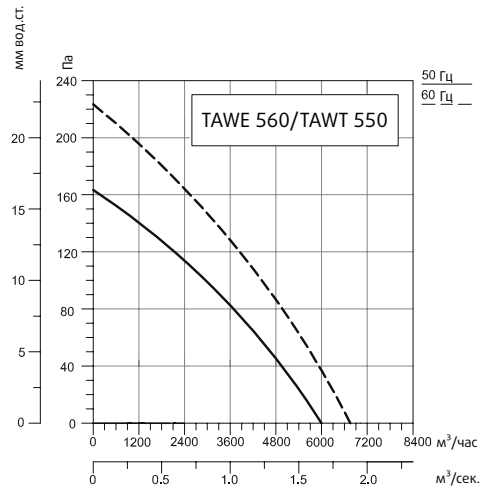

Частота, Гц	Общ	63	125	250	500	1000	2000	4000	8000
LwA, к окружению	85	57	70	74	78	80	78	74	67

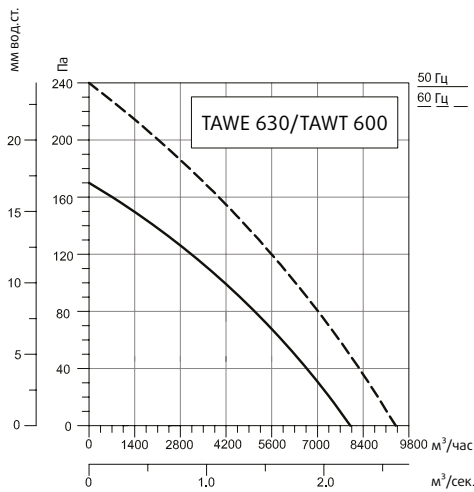

Частота, Гц	Общ	63	125	250	500	1000	2000	4000	8000
LwA, к окружению	86	54	69	73	78	82	79	76	72



Дополнительные принадлежности

Аксессуары являются неотъемлемой частью систем вентиляции и упрощают монтаж, эксплуатацию, а также предоставляют возможность регулирования скорости вентиляторов



TRE 84



Регуляторы скорости

TRB 85



Прямоугольные канальные нагреватели (Серия 9-45кВт)

TRB 86



Прямоугольные канальные нагреватели (Серия 3-13кВт)

LDR 87



Шумоглушители

TCB 88



Круглые канальные нагреватели

LDCV 90



Круглые канальные шумоглушители

FKV 91



Хомуты

TRE

Регуляторы скорости

Регулятор TRE позволяет плавно в ручном режиме регулировать производительность вентилятора. Используется для изменения скорости однофазных электродвигателей вентиляторов различного назначения. Параметры тока вентилятора не должны превышать параметры тока регулятора.



Размеры

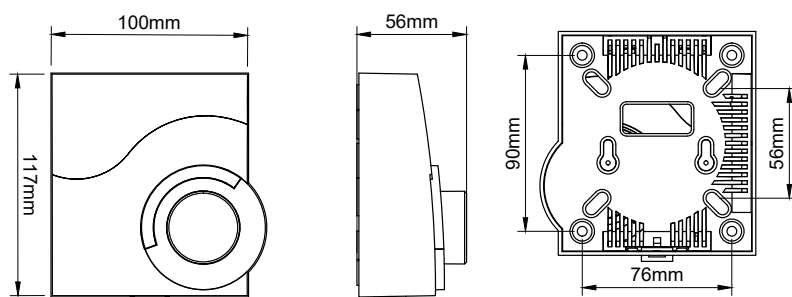

ТИП	Напряжение	Ток
	В	А
TRE-1	230	2
TRE-2	230	5
TRE-3	230	10

TRB

Прямоугольные каналные нагреватели (Серия 9-45кВт)

Прямоугольный каналный нагреватель TRB применяется в системах вентиляции для нагрева воздуха.

Корпус электронагревателя изготовлен из оцинкованного листа, а нагревательные элементы выполнены из нержавеющей стали.

Ассортимент нагревателей TRB позволяет использовать их как для предварительного нагрева, так и для конечного догрева приточного воздуха.

Изделие легко встраивается в систему вентиляции и удобно в использовании.

Монтаж устройства возможен в любом положении.

Размеры нагревателей TRB соответствуют присоединительным размерам вентиляторов Sysimple для удобного соединения в системе воздуховодов.



Размеры

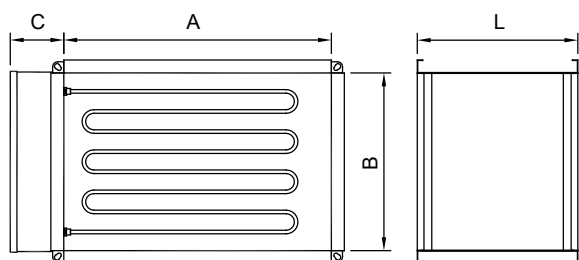

Технические параметры

Модель	Напряжение	Регулировка мощности	Частота	Мощность вх.	Класс защиты	Ширина, А	Высота, В	Длина, L	Размер, С	Артикул
	В		Гц	Вт	IP	мм	мм	мм	мм	
TRB 40x20-9	400	1 ступень	50	9000	43	400	200	540	120	296TR
TRB 40x20-15	400	1 ступень	50	15000	43	400	200	750	120	297TR
TRB 50x25-15	400	1 ступень	50	15000	43	500	250	470	120	298TR
TRB 50x25-22	400	2 ступени	50	22000	43	500	250	540	120	299TR
TRB 50x30-15	400	1 ступень	50	15000	43	500	300	360	120	300TR
TRB 50x30-27	400	2 ступени	50	27000	43	500	300	470	120	301TR
TRB 60x30-22	400	2 ступени	50	22000	43	600	300	400	120	302TR
TRB 60x30-34	400	2 ступени	50	34000	43	600	300	470	120	303TR
TRB 60x35-27	400	2 ступени	50	27000	43	600	350	*	120	304TR
TRB 60x35-45	400	3 ступени	50	45000	43	600	350	*	120	305TR
TRB 70x40-27	400	2 ступени	50	27000	43	700	400	400	120	306TR
TRB 70x40-45	400	3 ступени	50	45000	43	700	400	*	120	307TR

TRB

Прямоугольные каналные нагреватели (Серия 3-13кВт)

Корпус электронагревателей канального типа изготовлен из оцинкованного листа. Нагревательные элементы электронагревателей выполнены из нержавеющей стали. Оборудование применяется в системах вентиляции для нагрева воздуха.

Данные устройства производятся различных типоразмеров и используются в качестве первичного подогревателя для нагрева наружного свежего воздуха, либо основного (конечного) подогревателя для нагрева воздуха. Изделия легко встраиваются в системы вентиляции и удобны в использовании. Монтаж устройства возможен в любом положении. При подборе обратите внимание на присоединительные размеры и мощность нагрева.

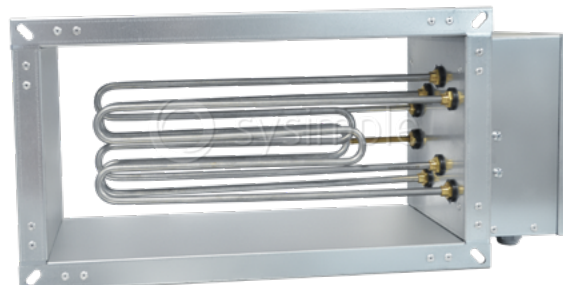

Размеры

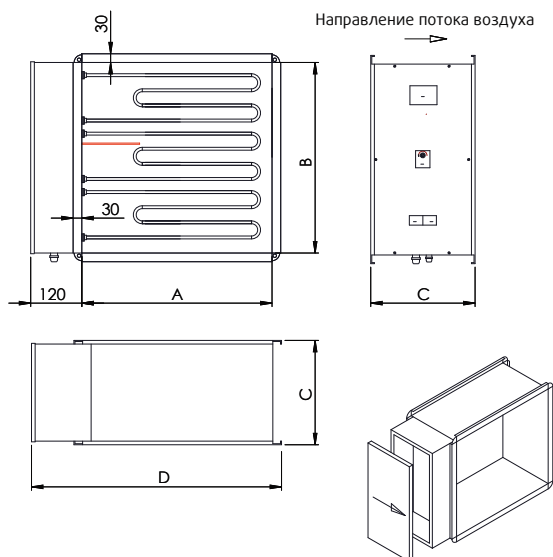

ТИП	A	B	C	D
TRB 75	455	220	200	605
TRB 100	455	270	200	605
TRB 200	555	320	200	705
TRB 300	555	380	200	705
TRB 400	655	420	200	805
TRB 500	855	520	200	1005

Технические параметры

ТИП	Напряжение	Мощность, вх.
	В	кВт
TRB 75	380	3
TRB 100	380	3
TRB 200	380	5
TRB 300	380	8
TRB 400	380	10
TRB 500	380	13

LDR | Шумоглушители

Шумоглушитель устанавливается в прямоугольные воздуховоды перед или после вентиляторов для прямоугольных воздуховодов KTR (и других). Способствует значительному снижению уровня шума в воздуховоде. Все шумоглушители оснащены универсальным соединением, соответствующим стандартному фланцу или профилю.

ВНИМАНИЕ! Убедитесь, что шумоглушитель LDR установлен правильно. Неправильная установка приведет к падению давления.

Расчет аэродинамического сопротивления шумоглушителя для прямоугольных воздуховодов

Расчет приведен для шумоглушителя, к обеим сторонам которого подсоединены воздуховоды

Например: Расчет аэродинамического сопротивления шумоглушителя LDR 60-35 по графику, приведенному справа.

1. По приведенной ниже таблице определяем площадь воздуховода
1. На графике В двигаемся по горизонтали вправо до пересечения с линией расхода воздуха
1. Поднимаемся вверх до графика А и двигаемся до пересечения с линией коэффициента р (см. таблицу)
1. Затем, двигаясь по горизонтали влево, находим требуемое аэродинамическое сопротивление. В данном примере аэродинамическое сопротивление равно 27 Па.



Размеры

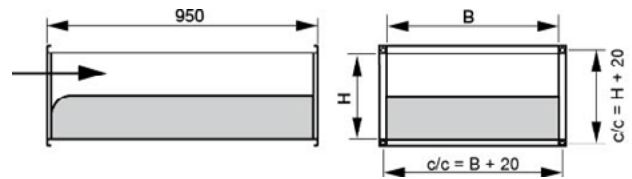

ТИП	Артикул	В, мм	Н, мм	Вес, кг
LDR 30-15 RU	RU5068	300	150	9.2
LDR 40-20 RU	RU5069	400	200	12.2
LDR 50-25 RU	RU5070	500	250	16.3
LDR 50-30 RU	RU5071	500	300	18.1
LDR 60-30 RU	RU5072	600	300	18.2
LDR 60-35 RU	RU5073	600	350	21.3
LDR 70-40 RU	RU5074	700	400	25.1
LDR 80-50 RU	RU5075	800	500	33
LDR 100-50 RU	RU5067	1000	500	33

Технические параметры

ТИП	Снижение уровня шума, дБ (средняя частота, Гц)						
	125	250	500	1k	2k	4k	8k
LDR 30-15	7	15	18	25	25	19	19
LDR 40-20	5	9	15	23	16	12	10
LDR 50-25	10	15	25	25	20	15	12
LDR 50-30	8	15	20	31	17	14	11
LDR 60-30	8	15	20	31	17	14	11
LDR 60-35	7	13	17	18	13	10	8
LDR 70-40	7	11	14	14	10	8	6
LDR 80-50	6	8	10	11	8	6	3
LDR 100-50	6	8	10	11	8	6	3

Рабочие характеристики

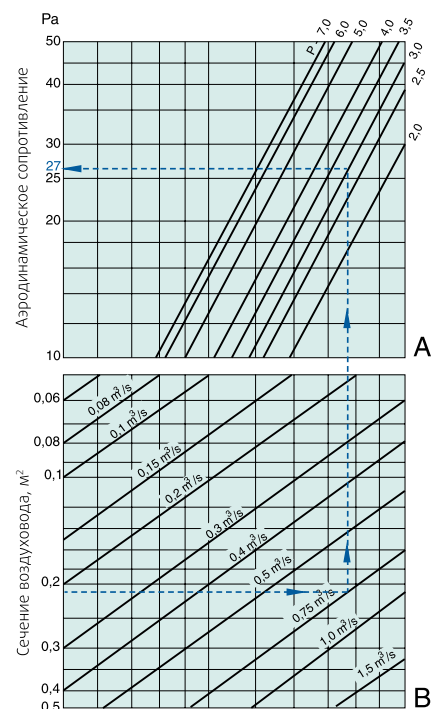

ТСВ

Круглые каналные нагреватели

Корпус электронагревателей канального типа изготовлен из оцинкованного листа. Нагревательные элементы выполнены из нержавеющей стали. Оборудование применяется в системах вентиляции для нагрева воздуха. Данные устройства производятся различных типоразмеров и используются в качестве первичного подогревателя для нагрева наружного свежего воздуха, либо основного (конечного) подогревателя для нагрева воздуха. Изделия легко встраиваются в системы вентиляции и удобны в использовании. При подборе обратите внимание на присоединительные размеры и мощность нагрева.



Размеры

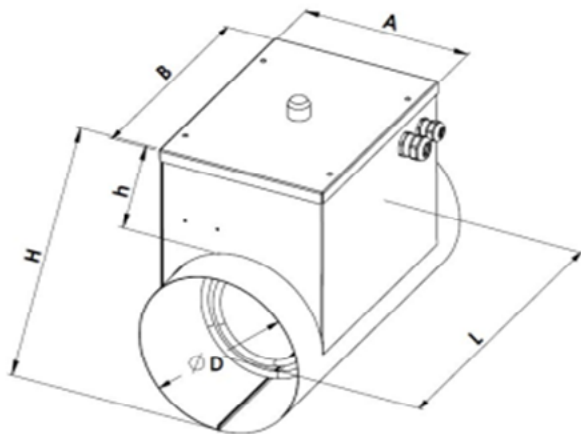

Модель	A	B	D	L	h
ТСВ 100-0.4	93,3	270	100	380	180
ТСВ 125-1.2	124,3	270	125	380	235
ТСВ 125-1.8	124,3	270	125	380	235
ТСВ 150-2.1	154,3	270	150	380	260
ТСВ 150-2.7	154,3	270	150	380	260
ТСВ 160-1.2	159,3	270	160	380	270
ТСВ 160-2.1	159,3	270	160	380	270
ТСВ 160-2.7	159,3	270	160	380	270
ТСВ 160-5.0 3~	159,3	290	160	400	270
ТСВ 200-3	199,3	270	200	380	310
ТСВ 250-3	249,1	270	250	380	360
ТСВ 250-9 3~	249,1	405	250	515	360
ТСВ 315-6 3~	249,1	270	315	380	425
ТСВ 315-9 3~	249,1	405	315	515	425
ТСВ 315-12 3~	249,1	405	315	515	425
ТСВ 355-6 3~	249,1	270	355	380	465

Размеры, мм

Технические параметры

Модель	Напряжение	Регулировка мощности	Частота	Мощность вх.	Класс защиты	d	Артикул
	В		Гц	Вт	IP	мм	
TCB 100-0.4	230	1 степень	50	400	43	100	237TR
TCB 100-0.6	230	1 степень	50	600	43	100	238TR
TCB 125-1.2	230	1 степень	50	1200	43	125	239TR
TCB 125-1.8	230	1 степень	50	1800	43	125	240TR
TCB 150-1.2	230	1 степень	50	1200	43	150	241TR
TCB 150-2.1	230	1 степень	50	2100	43	150	242TR
TCB 150-2.7	230	1 степень	50	2700	43	150	243TR
TCB 150-5.0 3~	400	2 степени	50	5000	43	150	244TR
TCB 160-1.2	230	1 степень	50	1200	43	160	245TR
TCB 160-2.1	230	1 степень	50	2100	43	160	246TR
TCB 160-2.7	230	1 степень	50	2700	43	160	247TR
TCB 160-5.0 3~	400	2 степени	50	5000	43	160	248TR
TCB 200-2.1	230	1 степень	50	2100	43	200	249TR
TCB 200-3	230	1 степень	50	3000	43	200	250TR
TCB 200-3 3~	400	2 степени	50	3000	43	200	251TR
TCB 200-5 3~	400	2 степени	50	5000	43	200	252TR
TCB 250-3	230	1 степень	50	3000	43	250	253TR
TCB 250-6 3~	400	2 степени	50	6000	43	250	254TR
TCB 250-9 3~	400	3 степени	50	9000	43	250	255TR
TCB 315-3	230	1 степень	50	3000	43	315	256TR
TCB 315-6 3~	400	2 степени	50	6000	43	315	257TR
TCB 315-9 3~	400	3 степени	50	9000	43	315	258TR
TCB 315-12 3~	400	3 степени	50	12000	43	315	259TR
TCB 355-6 3~	400	2 степени	50	6000	43	355	260TR
TCB 355-9 3~	400	3 степени	50	9000	43	355	270TR
TCB 355-12 3~	400	3 степени	50	12000	43	355	280TR
TCB 400-6 3~	400	2 степени	50	6000	43	400	290TR
TCB 400-9 3~	400	3 степени	50	9000	43	400	291TR
TCB 400-12 3~	400	3 степени	50	12000	43	400	292TR
TCB 450-6 3~	400	3 степени	50	6000	43	450	293TR
TCB 450-9 3~	400	3 степени	50	9000	43	450	294TR
TCB 450-12 3~	400	3 степени	50	12000	43	450	295TR

LDCV

Круглые канальные шумоглушители

Шумоглушитель канальный общепромышленный предназначен для снижения уровня шума, возникающего в системах вентиляции и кондиционирования воздуха в зданиях гражданского и общепромышленного назначения.

Шумоглушители предназначены для использования исключительно в составе вентиляционных систем с максимальным классом герметичности «С» как внутри, так и снаружи зданий. Температурный режим работы от -40°C до $+40^{\circ}\text{C}$ при относительной влажности не более 80%.



Размеры

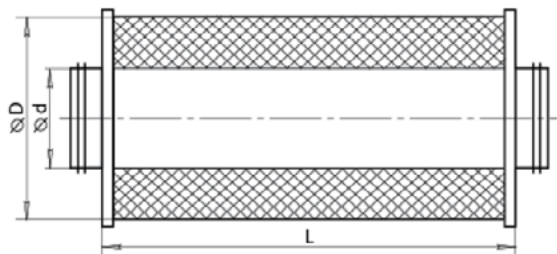

Обозначение	Размеры, мм			Масса, кг, не более	Шумоглушение (дБ) на средних частотах (Гц)					
	d	D	L		125	250	500	1000	2000	4000
LDCV 100-900	100	200	900	5	9	22	32	36	33	31
LDCV 125-900	125	224	900	7	7	16	28	38	38	35
LDCV 150-900	150	280	900	8	8	14	23	39	37	25
LDCV 160-900	160	280	900	8	8	14	23	39	37	25
LDCV 200-900	200	315	900	10	8	9	20	32	35	23
LDCV 250-900	250	355	900	12	8	11	20	33	24	18
LDCV 315-900	315	500	900	18	7	9	16	30	18	14

Размеры, мм

FKV**Хомуты**

Хомуты FKV используются для соединения вентиляционных труб диаметром 100-355 мм. В качестве уплотнителя на хомутах применяется каучуковая изоляция K-Flex, хорошо зарекомендовавшая себя для систем вентиляции. Применение хомутов с дополнительной изоляцией позволяет создать герметичное соединение вентилятора с воздуховодом.

**Размеры**

Артикул	Хомут присоединительный	Диаметр
18V	FKV 100	100
19V	FKV 125	125
20V	FKV 150	150
21V	FKV 160	160
22V	FKV 200	200
23V	FKV 250	250
25V	FKV 315	315
26V	FKV 355	355

Размеры, мм

Москва +7 (495) 252-7277 | Сервисный центр +7 (495) 252-7270

Вологда +7 (8172) 33-0373 | Екатеринбург +7 (343) 379-4767 | Казань +7 (843) 279-3334

Краснодар +7 (861) 201-1678 | Красноярск +7 (391) 291-8727 | Набережные Челны +7 (8552) 92-8655

Нижний Новгород +7 (831) 212-3000 | Новосибирск +7 (383) 335-8025

Ростов-на-Дону +7 (863) 200-7008 | Санкт-Петербург +7 (812) 334-0140 | Уфа +7 (347) 246-5193

Калининград +7 (962) 266-7696 | Минск +375 (17) 277-2463

SA-102 СистемЭйр 2024



Тел.: +7 (495) 252 7277
+7 (800) 755 9988

info@syscool.ru
www.syscool.ru